



DAS **QUALITÄTS**PROGRAMM

THE QUALITY PRODUCT RANGE · LA GAMME DE QUALITÉ
EL PROGRAMA DE CALIDAD · IL PROGRAMMA DI QUALITÀ
HET KWALITEITSPROGRAMMA

70 JAHRE CLEVER & SAFE · 70 YEARS CLEVER & SAFE · 70 ANS CLEVER & SAFE
70 ANNI CLEVER & SAFE · 70 JAAR CLEVER & SAFE



INNOVATION AUS TRADITION

Hailo – der Erfinder der Aluminiumleiter – feiert 70-jähriges Jubiläum. Seit der Gründung 1947 durch Rudolf Loh steht Hailo für wegweisende Innovationen, die hinsichtlich Funktionalität, Qualität und Design regelmäßig Maßstäbe in der Branche setzen.

A TRADITION OF INNOVATION

Hailo – the inventor of the aluminium ladder – is celebrating its 70th birthday. Since being founded by Rudolf Loh in 1947 Hailo has always stood for pioneering innovations that regularly set standards in the industry for functionality, quality and design.

LA TRADITION DE L'INNOVATION

Hailo – l'inventeur des échelles et escabeaux en aluminium – fête son 70^{ème} anniversaire. Depuis la fondation de l'entreprise par Rudolf Loh en 1947, Hailo est synonyme d'innovations posant des jalons dans son secteur quant à la fonctionnalité, la qualité et le design.

INNOVACIÓN POR TRADICIÓN

Hailo – la inventora de la escalera de aluminio – celebra su 70 aniversario. Desde que en 1947 Rudolf Loh fundara la empresa, Hailo es símbolo de innovaciones orientadoras que sientan regularmente precedentes en el sector en lo que ha funcionalidad, calidad y diseño se refiere.

CONNUBIO TRA INNOVAZIONE E TRADIZIONE

Hailo – la società che ha inventato la scala di alluminio – festeggia i suoi 70 anni dalla costituzione. Sin dalla sua costituzione nel 1947 da parte di Rudolf Loh, Hailo è stata sinonimo di innovazioni anticipatrici che rappresentano da sempre, sotto l'aspetto della funzionalità, della qualità e del design, un punto di riferimento sul mercato.

INNOVATIE UIT TRADITIE

Hailo – de uitvinder van de aluminiumladder – viert zijn 70-jarig jubileum. Sinds de oprichting in 1947 door Rudolf Loh staat Hailo voor richtinggevend innovaties, die in de branche regelmatig maatgevend zijn voor wat betreft functionaliteit, kwaliteit en design.

HAILO – SYNONYM FÜR LEITERN

Bereits 2007 wurde Hailo in die Enzyklopädie „Deutsche Standards – Marken des Jahrhunderts“ aufgenommen. Auch in der Neuauflage „Stars 2016“ zählt Hailo mit „Die Aluminiumleiter“ wieder zu den rund 250 wichtigsten deutschen Marken. Millionenfach bewährt im täglichen Einsatz – wer Leiter sagt, meint Hailo!

HAILO – SYNONYMOUS WITH LADDERS

Hailo was added to the "German Standards – Brands of the Century" encyclopaedia as far back as 2007. In the new edition, "Stars 2016", Hailo is again one of the some 250 most important German brands with "The aluminium ladder". Proven millions of times over in daily use – think ladders, think Hailo!



HAILO – L'INCARNATION DE L'ÉCHELLE

Dès 2007, Hailo est entrée dans l'encyclopédie « Deutsche Standards – Marken des Jahrhunderts » (Qualité allemande – Marques du siècle). Dans la nouvelle édition « Stars 2016 » également, Hailo fait à nouveau partie, avec ses « échelles et escabeaux en aluminium », des quelques 250 marques allemandes les plus importantes. Ils ont fait leurs preuves des millions de fois au quotidien – qui dit échelle pense Hailo !



*Quality
is a matter
of tradition
for Hailo!*

KOMPROMISSLOSE SICHERHEIT

Unser Markenzeichen – der rote Hailo Punkt – steht seit 70 Jahren für höchste Qualität und Sicherheit „Made in Germany“. Dafür sorgen langjährige Erfahrung, innovative Produktentwicklungen und ein nach DIN EN ISO 9001 zertifiziertes Qualitäts-Management.

UNCOMPROMISING SAFETY

For 70 years our trademark – the red Hailo dot – has stood for supreme “Made in Germany” quality and safety. This is guaranteed by our many years of experience, innovative product developments and DIN EN ISO 9001-certified quality management system.

UNE SÉCURITÉ SANS COMPROMIS

Notre logo – le point rouge Hailo – est depuis 70 ans synonyme d’une qualité et d’une sécurité maximales « Made in Germany ». De longues années d’expérience, des développements de produits innovants et une gestion qualité certifiée selon la norme DIN EN ISO 9000 en sont le garant.

SEGURIDAD SIN COMPROMISO

Nuestro distintivo – el punto rojo de Hailo – es desde hace 70 años símbolo de máxima calidad y seguridad “Made in Germany”. Ello lo hace posible la larga experiencia, los desarrollos de productos innovadores y una gestión de calidad certificada según la norma DIN EN ISO 9001.

UNA SICUREZZA CHE NON SCENDE A COMPROMESSI

Il nostro marchio – il punto rosso Hailo – è da 70 anni sinonimo di massima qualità e sicurezza “Made in Germany”. Qualità e sicurezza sono il risultato di una lunga esperienza, di innovativi sviluppi dei prodotti e di un sistema di gestione della qualità certificato secondo DIN EN ISO 9001.

COMPROMISLOZE ZEKERHEID

Ons logo – de rode Hailo-punt – staat al 70 jaar voor de hoogst mogelijke kwaliteit en zekerheid „Made in Germany“. Dat wordt bereikt door jarenlange ervaring, innovatieve productontwikkelingen en een kwaliteitsmanagement dat gecertificeerd is volgens DIN EN ISO 9001.



HAILO: SINÓNIMO DE ESCALERAS

Ya en 2007, Hailo fue incluida en la enciclopedia “Estándares alemanes – Marcas del siglo”. También en la nueva edición de “Stars 2016” (“Estrellas de 2016”), Hailo vuelve a encontrarse con “La escalera de aluminio” entre las 250 marcas más importantes de Alemania. ¡Acreditada millones de veces en el uso diario: el que dice escalera quiere decir Hailo!

HAILO – SINONIMO DI SCALE

Già nel 2007 il marchio Hailo era stato inserito nell’Enciclopedia „Deutsche Standards – Marken des Jahrhunderts“ (I marchi standard tedeschi del secolo). Anche nella riedizione „Stars 2016“, Hailo si è classificata nuovamente, con la sua „Scala di alluminio“, tra i 250 più importanti marchi tedeschi. Esce vittorioso dalla sfida di milioni di utilizzi, giorno dopo giorno: il marchio Hailo è oggi sinonimo di scala!

HAILO – SYNONIEM VOOR LADDERS

Al in 2007 werd Hailo in de encyclopedie „Deutsche Standards – Marken des Jahrhunderts“ (Duitse standaarden – merken van de eeuw) opgenomen. Ook in de nieuwe oplage „Stars 2016“ behoort Hailo met „De aluminiumladder“ wederom tot die circa 250 belangrijkste Duitse merken. Miljoenen keren beproefd door dagelijks gebruik – wie ladder zegt, denkt Hailo!

WEBSITE

WEBSITE
 SITE WEB
 SITIO WEB
 SITO INTERNET
 WEBSITE

www.hailo-home.de



SOCIAL MEDIA

SOCIAL MEDIA
 MÉDIAS SOCIAUX
 MEDIOS DE COMUNICACIÓN SOCIAL
 SOCIAL MEDIA
 SOCIAL MEDIA

FOLLOW US!

/HAILOWORLDWIDE



INTERAKTIVE KAUFBERATER

INTERACTIVE SALES ADVISORS
 CONSEILLERS DE VENTE INTERACTIFS
 ASESOR DE COMPRAS INTERACTIVO
 CONSULENZA INTERATTIVA DI VENDITA
 INTERACTIEVE KOOPCONSULENT

www.hailo-konfigurator.de



MÜLLWECKER

BIN DAY ALARM
 RÉVEILLE-POUBELLE
 CALENDARIO DE RECOGIDA
 DE BASURAS
 CALENDARIO DELLA RACCOLTA
 AFVALWEKKER

ALS ONLINEVARIANTE UND APP
 ONLINE VERSION AND APP
 EN VARIANTE EN LIGNE ET APP
 EN LAS VERSIONES ONLINE Y APP
 NELLA VERSIONE ONLINE O APP
 ALS ONLINEVARIANT EN APP

www.hailo-müllwecker.de



Inhalt

Contents · Sommaire

Seite · Page

Klapptritte

6

Folding steps · Marchepieds pliants

Haushaltsleitern

20

Household ladders · Escabeaux ménagers

Sprossenleitern

36

Runged ladders · Echelles à barreaux

Gerüste

50

Scaffolds · Echafaudages

Küchen-Accessoires

64

Kitchen accessories · Les accessoires de cuisine

Abfallsammeln

70

Waste disposal · Les poubelles





Klapptritte

Folding steps · Marchepieds pliants

LivingStep Comfort Plus



Hochgeschwungener Alu-Sicherheitsbügel mit praktischer Ablageschale.

High-curved aluminium safety rail with handy tray



Extra große, rutschfest geriffelte Alu-Stufen für optimalen Steh-Komfort.

Extra-large, non-slip ribbed aluminium steps for optimum support.



Mit Soft-Grip-Sohle für optimale Stand- und Rutschsicherheit auf allen Fußböden.

With a soft grip foot sole for optimum stability and non-slip reliability on all floor surfaces.

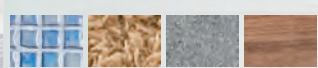

LivingStep Comfort Plus

4302-301

4303-301



GB

Folding steps

- High-curved aluminium safety rail for a secure grip or simply to lean against
- Handy tray
- Extra-large, non-slip ribbed aluminium steps for optimal comfort when standing
- Stair-like step arrangement helps prevent users bashing their shins
- Foot with Soft-Grip base for optimal stability and non-slip safety on different floors, e.g. parquet, carpet and tiles
- Maximum load capacity 150 kg

F

Marchepied pliant

- Garde-corps en aluminium surélevé incurvé pour s'accrocher et s'appuyer
- Coque de rangement pratique
- Marches en aluminium cannelées antidérapantes particulièrement grandes pour un confort debout optimal
- Agencement des marches en forme d'escalier pour limiter la sollicitation du tibia
- Sabot avec semelle Soft-Grip pour stabilité antidérapante optimale sur différents planchers, comme p. ex. parquet, moquette et carrelage
- Charge admissible jusqu'à 150 kg

E

Escalera de peldaños plegable

- Estribo alto de seguridad de aluminio para agarrarse y apoyarse
- Práctica bandeja
- Peldaños de aluminio extra grandes, con acanaladuras antideslizantes para sentirse cómodo sobre ellos
- Disposición de los peldaños en forma de escalera para no forzar la espinilla durante el uso
- Pie con suela soft-grip para la óptima estabilidad y seguridad antideslizante en diferentes pavimentos, p. ej. parquet, moquetas y baldosas
- Soporta hasta 150 kg de carga

I

Sgabello pieghevole

- Parapetto di sicurezza, alto, in alluminio, per tenersi e appoggiarsi
- Pratica vaschetta portattrezzi
- Gradini molto ampi, con nervature antiscivolo, assicurano maggior comodità di utilizzo
- La disposizione degli scalini simile a quelli di una scala fissa consente l'utilizzo della scala senza rischio per le gambe
- I piedini con soletta soft grip garantiscono la massima stabilità e antiscivolo su diversi pavimenti, ad esempio parquet, moquette e piastrelle
- Portata max 150 kg

NL

Trapkrukje

- Omhoog gebogen aluminium veiligheidsbeugel om vast te houden en tegenaan te leunen
- Praktische aflegbak
- Extra grote, anti-slip aluminium treden met ribbels voor optimaal sta-comfort
- Trapvormige tredeplaatsing zodat bij gebruik de scheenbenen worden ontzien
- Voet met Soft-Grip-zool voor optimale stabiliteit en stroefheid op verschillende vloeren, zoals bijv. parket, vloerbedekking en tegels
- Belastbaar tot 150 kg

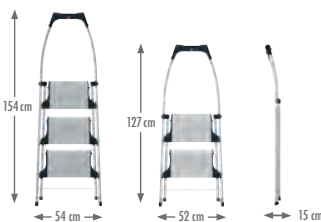

4302-301	2	225 cm	4007126 430274
4303-301	3	250 cm	4007126 430342



Der Komfort-Klapptritt aus Aluminium mit Soft-Grip-Sohle für optimalen Stand auf verschiedenen Böden.

- Hochgeschwungener Aluminium-Sicherheitsbügel zum Festhalten und Anlehnen
- Praktische Ablageschale
- Extra große, rutschfest geriffelte Aluminium-Stufen für optimalen Steh-Komfort
- Treppenformige Stufen-Anordnung für schienbeinschonende Nutzung
- Fuß mit Soft-Grip-Sohle für optimale Stand- und Rutschsicherheit auf verschiedenen Fußböden, wie z. B. Parkett, Teppichböden und Fliesen
- Belastbar bis 150 kg



EN14183

LivingStep Plus

GB

Folding steps

- High-curved aluminium safety rail for a secure grip or simply to lean against
- Handy tray
- Extra-large, non-slip ribbed steel steps for optimal comfort when standing
- Stair-like step arrangement helps prevent users bashing their shins
- Foot with Soft-Grip base for optimal stability and non-slip safety on different floors, e.g. parquet, carpet and tiles
- Maximum load capacity 150 kg



F

Marchepied pliant

- Garde-corps en aluminium surélevé incurvé pour s'accrocher et s'appuyer
- Coque de rangement pratique
- Marches en acier cannelées antidérapantes particulièrement grandes pour un confort debout optimal
- Agencement des marches en forme d'escalier pour limiter la sollicitation du tibia
- Sabot avec semelle Soft-Grip pour stabilité antidérapante optimale sur différents planchers, comme p. ex. parquet, moquette et carrelage
- Charge admissible jusqu'à 150 kg

E

Escalera de peldaños plegable

- Estribo alto de seguridad de aluminio para agarrarse y apoyarse
- Práctica bandeja
- Peldaños de acero extra grandes, con acanaladuras antideslizantes para sentirse cómodo sobre ellos
- Disposición de los peldaños en forma de escalera para no forzar la espinilla durante el uso
- Pie con suela soft-grip para la óptima estabilidad y seguridad antideslizante en diferentes pavimentos, p. ej. parquet, moquetas y baldosas
- Soporta hasta 150 kg de carga

I

Sgabello pieghevole

- Parapetto di sicurezza, alto, in alluminio, per tenersi e appoggiarsi
- Pratica vaschetta portattrezzi
- Gradini in acciaio, con nervature antiscivolo, assicurano maggior comodità di utilizzo
- La disposizione degli scalini simile a quelli di una scala fissa consente l'utilizzo della scala senza rischio per le gambe
- I piedini con soletta soft grip garantiscono la massima stabilità e antiscivolo su diversi pavimenti, ad esempio parquet, moquette e piastrelle
- Portata max 150 kg

NL

Trapkrukje

- Omhoog gebogen aluminium veiligheidsbeugel om vast te houden en tegenaan te leunen
- Praktische aflegbak
- Extra grote, anti-slip stalen treden met ribbels voor optimaal sta-comfort
- Trapvormige tredeplaatsing zodat bij gebruik de scheenbenen worden ontzien
- Voet met Soft-Grip-zool voor optimale stabiliteit en stroefheid op verschillende vloeren, zoals bijv. parket, vloerbedekking en tegels
- Belastbaar tot 150 kg

4302-201

4303-201



4302-201	2	225 cm	4007126 430267
4303-201	3	250 cm	4007126 430335

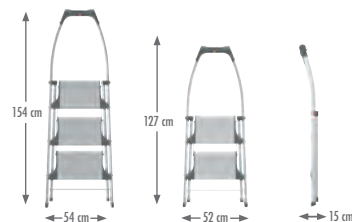

Der Komfort-Klapptritt mit Soft-Grip-Sohle für optimalen Stand auf verschiedenen Böden.

- Hochgeschwungener Aluminium-Sicherheitsbügel zum Festhalten und Anlehnen
- Praktische Ablageschale
- Extra große, rutschfest geriffelte Stahl-Stufen für optimalen Steh-Komfort
- Treppenförmige Stufen-Anordnung für schienbeinschonende Nutzung
- Fuß mit Soft-Grip-Sohle für optimale Stand- und Rutschsicherheit auf verschiedenen Fußböden, wie z. B. Parkett, Teppichböden und Fliesen
- Belastbar bis 150 kg

Mini Comfort

4310-100

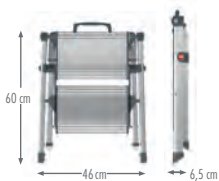

4310-100 2 220 cm 4007126 043108



GB

Folding steps

- Easy to store: folds down to just 6,5 cm in width • Two large aluminium steps with non-slip ribbing for optimum support • Carry handle with combined release-and-go function • Foot with Soft-Grip base for optimal stability and non-slip safety on different floors, e.g. parquet, carpet and tiles • Maximum load capacity 150 kg

F

Marchepied pliant

- Simple à ranger : seulement 6,5 cm d'épaisseur en position repliée • Deux grandes marches aluminium à rainures antidérapantes, pour un confort de travail optimal • Poignée à fonction de déverrouillage intégrée • Sabot avec semelle Soft-Grip pour stabilité antidérapante optimale sur différents planchers, comme p. ex. parquet, moquette et carrelage • Charge admissible jusqu'à 150 kg

E

Escalerilla de peldaños plegable

- Fácil de guardar: plegada sólo tiene 6,5 cm de ancho • Dos peldaños de aluminio grandes con acanaladura anti-deslizante para el óptimo confort al estar de pie • Asa con función desbloqueante integrada • Pie con suela soft-grip para la óptima estabilidad y seguridad antideslizante en diferentes pavimentos, p. ej. parquet, moquetas y baldosas • Soporta hasta 150 kg de carga

I

Sgabello pieghevole

- Facile da riporre: chiusa misura solo 6,5 cm • Due grandi gradini di alluminio con nervature antiscivolo per la massima comodità di postura • Manico con funzione di sblocco integrata • I piedini con soletta soft grip garantiscono la massima stabilità e antiscivolo su diversi pavimenti, ad esempio parquet, moquette e piastrelle • Portata max 150 kg

NL

Trapkrukje

- Eenvoudig op te bergen: in elkaar geklapt slechts 6,5 cm smal • Twee grote aluminium treden met anti-slip-ribbels voor optimaal stacomfort • Draaggreep met geïntegreerde ontgrendelingsfunctie • Voet met Soft-Grip-zool voor optimale stabiliteit en stroefheid op verschillende vloeren, zoals bijv. parket, vloerbedekking en tegels • Belastbaar tot 150 kg

Der kleine und kompakte **Komfort-Klapptritt** aus Aluminium.

- Einfach zu verstauen: zusammengeklappt nur 6,5 cm breit • Zwei große Aluminium-Stufen mit Anti-Rutsch-Riffelung für optimalen Steh-Komfort • Tragegriff mit integrierter Entriegelungsfunktion • Fuß mit Soft-Grip-Sohle für optimale Stand- und Rutsicherheit auf verschiedenen Fußböden, wie z. B. Parkett, Teppichböden und Fliesen • Belastbar bis 150 kg

GB

Folding steps

- Handy dual use: For climbing or sitting with fold out/ fold in steps • Felt cushion folds over to provide comfortable seat • Aluminium steps with non-slipping ribbing • Silver-grey coated tubular steel frame • Foot with Soft-Grip base for optimal stability and non-slip safety on different floors, e.g. parquet, carpet and tiles • Maximum load capacity 150 kg

4353-001



Zum Steigen
For climbing
En escabeau
Para subir
Per salire
Om op te gaan staan

F

Marchepied pliant

- Pratique par sa double fonction : en escabeau ou tabouret, grâce aux marches rétractables • Coussin confortable rabattable, en feutre • Marches aluminium à rainures anti-dérapantes • Cadre en tube acier rond à revêtement gris argent • Sabot avec semelle Soft-Grip pour stabilité anti-dérapante optimale sur différents planchers, comme p. ex. parquet, moquette et carrelage • Charge admissible jusqu'à 150 kg

E

Escalera de peldaños plegable

- Práctico uso doble: para subir o sentarse mediante peldaños desplegable y plegable • Cómodo cojín de asiento de fieltro para abatir • Peldaños de aluminio con acanaladura antideslizante • Armazón de tubo redondo de acero con revestimiento gris plateado • Pie con suela soft-grip para la óptima estabilidad y seguridad antideslizante en diferentes pavimentos, p. ej. parquet, moquetas y baldosas • Soporta hasta 150 kg de carga



Zum Sitzen
For sitting on
En tabouret
Para sentarse
Per sedersi
Om te zitten

I

Sgabello pieghevole

- Un pratico doppio vantaggio: per salire o per sedersi, grazie ai gradini estraibili • Comodo cuscino in feltro, ribaltabile • Gradini in alluminio con nervature antiscivolo • Struttura in acciaio tubolare verniciato grigio-argento • I piedini con soletta soft grip garantiscono la massima stabilità e antiscivolo su diversi pavimenti, ad esempio parquet, moquette e piastrelle • Portata max 150 kg



4353-101 3 230 cm 4007126 435316

NL

Opstapje

- Praktische dubbele functie: om op te gaan staan of zitten door uit- en inschuifbare treden • Comfortabel zitkussen van vilt dat kan worden omgeklapt • Aluminium treden met anti-slip-ribbels • Frame van zilvergrijs gecoate ronde stalen buizen • Voet met Soft-Grip-zool voor optimale stabiliteit en stroefheid op verschillende vloeren, zoals bijv. parket, vloerbedekking en tegels • Belastbaar tot 150 kg

Der Tritthocker mit praktischem Doppelnutzen.

- Praktischer Doppelnutzen: zum Steigen oder Sitzen durch aus- und einschiebbare Stufen • Bequemes Sitzkissen aus Filz zum Umklappen • Aluminium-Stufen mit Anti-Rutsch-Riffelung • Gestell aus silbergrau beschichtetem Stahl-Rundrohr • Fuß mit Soft-Grip-Sohle für optimale Stand- und Rutschsicherheit auf verschiedenen Böden, wie z.B. Parkett, Teppichböden und Fliesen • Belastbar bis 150 kg

4342-001

4343-001

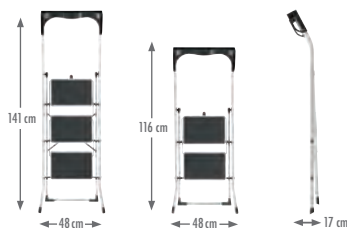

4342-001	2	225 cm	4007126 434203
4343-001	3	250 cm	4007126 434302



GB

Folding steps

- Ultra-high safety rail (63 cm) with ergonomic knee rests for extra support when working either side
- Tray with magnets mounted on the sides – for tools and small items
- 2 or 3 large steps with non-slip mats
- Non-slip plastic feet
- Hinged lock
- Maximum load capacity 150 kg
- Colour: white
- Plastic parts: anthracite

F

Marchepied pliant

- Garde-corps extra haut (63 cm) avec coques protège-genoux ergonomiques pour un maintien latéral supplémentaire
- Cuvette avec aimants fixés latéralement – pour outils et petites pièces
- 2 ou 3 marches de grande dimension avec tapis antidérapants
- Sabots plastique antidérapants
- Sûreté de rabattement
- Charge admissible jusqu'à 150 kg
- Couleur : blanc
- Éléments plastique : anthracite

E

Escalera de peldaños plegable

- Estribo de seguridad muy alto (63 cm) con concavidades ergonómicas para las rodillas para el apoyo lateral adicional
- Bandeja con imanes laterales – para herramientas y piezas pequeñas
- 2 ó 3 peldaños con esterillas antideslizantes
- Pies sintéticos antideslizantes
- Fijación
- Soporta hasta 150 kg de carga
- Color: blanco
- Piezas de plástico: antracita

I

Sgabello pieghevole

- Parapetto particolarmente alto (63 cm) con forma ergonomica del ginocchio per garantire un ulteriore sostegno
- Vaschetta portattrezzi con magneti laterali – per fissare attrezzi e minuteria
- 2 o 3 ampi gradini con tappetini antiscivolo
- Piedini di gomma antiscivolo
- Con dispositivo antiapertura
- Portata max 150 kg
- Colore: bianco
- Parti in plastica: antracite

NL

Trapkrukje

- Extra hoge veiligheidsbeugel (63 cm) met ergonomische kniekommen voor extra steun aan zijkant
- Gereedschapsbakje inclusief aan zijkant aangebrachte magneten – voor gereedschappen en kleine delen
- 2 of 3 grote treden met anti-slip-matten
- Anti-slip kunststofvoeten
- Klapbeveiliging
- Belastbaar tot 150 kg
- Kleur: wit
- Kunststof delen: antraciet

Der ergonomische **Stahl-Klapptritt** mit hohem Sicherheitsbügel und praktischer Ablageschale.

- Extra hoher Sicherheitsbügel (63 cm) mit ergonomischen Knieschalen für zusätzlichen seitlichen Halt
- Ablageschale inklusive seitlich angebrachten Magneten – für Werkzeuge und Kleinteile
- 2 oder 3 große Stufen mit Anti-Rutsch-Matten
- Rutschsichere Kunststoff-Füße
- Klappsicherung
- Belastbar bis 150 kg
- Farbe: weiß
- Kunststoffteile: anthrazit

K30

GB

Folding steps

- Aluminium rails • 2 or 3 large steel steps with non-slip mats • Hinged lock (safety locking mechanism) • Non-slip feet offering full surface contact to provide maximum stability • Only 5 cm wide when folded together • Maximum load capacity 150 kg



F

Marchepied pliant

- Montants alu • 2 ou 3 marches acier grandes dimensions avec revêtements antidérapants • Sûreté de rabattement (verrouillage de sécurité) • Stabilité assurée grâce aux sabots emboîtables s'appuyant intégralement au sol, antidérapants • Seulement 5 cm en position repliée • Charge admissible jusqu'à 150 kg

E

Escalera de peldaños plegable

- Largueros de aluminio • 2 ó 3 peldaños de acero grandes con esterillas antideslizantes • Fijación (bloqueo de seguridad) • Seguridad estable mediante el pie de sujeción antideslizante, apoyado en toda la superficie • Plegada ocupa sólo 5 cm • Soporta hasta 150 kg de carga

I

Sgabello pieghevole

- Montante in alluminio • 2 o 3 ampi gradini in acciaio con rivestimento antiscivolo • Con dispositivo antiapertura (chiusura di sicurezza) • Grande stabilità grazie al piedino antiscivolo poggiate su tutta la superficie • Da piegato sottile solamente 5 cm • Portata max 150 kg



4392-801	2	225 cm	4007126 439260
4393-801	3	245 cm	4007126 439345

4392-801

4393-801

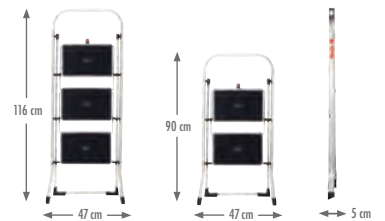

NL

Trapkrukje

- Aluminium stijlen • 2 of 3 grote stalen treden met anti-slip-matten • Klapbeveiliging (veiligheidsvergrendeling) • Stabiliteit door over het hele vlak uitstaande, anti-slip steekvoet • In elkaar geklapt slechts 5 cm smal • Belastbaar tot 150 kg

Der leichte, flache **Alu-Klaptritt** mit großen Stahl-Stufen und Anti-Rutsch-Matten.

- Aluminium-Holme • 2 oder 3 große Stahl-Stufen mit Anti-Rutsch-Matten (schwarz) • Griffgünstiger Vierkantröhr-Bügel • Klappsicherung (Sicherheits-Verriegelung) • Standsicherheit durch ganzflächig aufstehenden, rutschsicheren Steckfuß • Zusammengeklappt nur 5 cm schmal • Belastbar bis 150 kg

4396-901

4397-901



GB

Folding steps

- 2 or 3 wide steel steps with non-slip mats (black)
- Rectangular rail offers better grip • Hinged lock (safety locking mechanism) • Ribbed feet offering 100% surface contact • Maximum load capacity 150 kg • Colour: white

F

Marchepied pliant

- 2 ou 3 marches larges avec tapis antidérapants (noir)
- Garde-corps haut ergonomique en tube à section carrée
- Verrouillage de sécurité • Sabot emboîtable s'appuyant intégralement sur le sol • Charge admissible jusqu'à 150 kg • Couleur : blanc

E

Escalera de peldaños plegable

- 2 ó 3 peldaños de acero anchos con esterillas anti-deslizantes (negras) • Estribo de tubo cuadrado alto, fácil de agarrar • Fijación (bloqueo de seguridad) • Pie de sujeción apoyado en toda la superficie, acanalado
- Soporta hasta 150 kg de carga • Color: blanco

I

Sgabello pieghevole

- 2 o 3 larghi gradini in acciaio con tappetini antiscivolo (neri) • Staffa in tubo rettangolare alta e per una facile presa • Piedino zigrinato poggiate su tutta la superficie
- Portata max 150 kg • Colore: bianco

NL

Trapkrukje

- 2 of 3 brede stalen treden met anti-slip-matten (zwart)
- Hoge, handig vast te pakken beugel van vierkante buis
- Klapbeveiliging (veiligheidsvergrendeling) • Geribbelde, over het hele vlak op de grond rustende steekvoet
- Belastbaar tot 150 kg • Kleur: wit

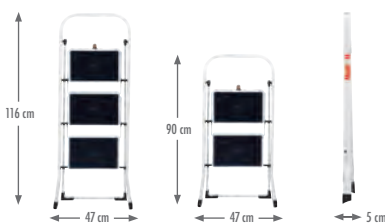

4396-901	2	225 cm	4007126 439697
4397-901	3	245 cm	4007126 439796

Der stabile **Stahl-Klappritt** mit großen Stufen und Anti-Rutsch-Matten.

- 2 oder 3 breite Stahlstufen mit Anti-Rutsch-Matten (schwarz) • Griffgünstiger Vierkantröhr-Bügel • Klappsicherung (Sicherheits-Verriegelung) • Geriffelter, ganzflächig aufstehender Steckfuß • Belastbar bis 150 kg • Farbe: weiß

Mini

GB

Folding steps

- Easy to store: folds down to just 4 cm in width
- 2 large steps with non-slip mats
- Hinged lock with release button
- Practical carry handle
- Non-slip plastic feet
- Maximum load capacity 150 kg
- Plastic parts: anthracite



4310-001



F

Marchepied pliant

- Simple à ranger : seulement 4 cm d'épaisseur en position repliée
- 2 marches de grande dimension avec tapis antidérapants
- Sécurité de rabattement avec touche déverrouillage
- Poignée pratique
- Sabots plastique antidérapants
- Charge admissible jusqu'à 150 kg
- Tapis pour marches : anthracite

E

Escalera de peldaños plegable

- Fácil de guardar: plegada sólo tiene 4 cm de ancho
- 2 peldaños grandes con esterillas antideslizantes
- Seguro contra el plegado con botón de desbloqueo
- Práctica asa
- Pies sintéticos antideslizantes
- Soporta hasta 150 kg de carga
- Alfombrillas para los escalones: antracita



4310-001 2 225 cm 4007126 431004

weiß
white
blanc
blanco
bianca
wit

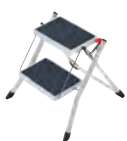

4310-151 2 225 cm 4007126 431158

silber
silver
argent
plateado
argéntata
zilver



4310-601 2 225 cm 4007126 431059

rot
red
rouge
rojo
rossa
rood

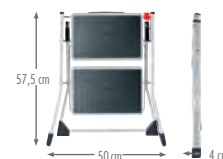

I

Sgabello pieghevole

- Facile da riporre: chiusa misura solo 4 cm
- 2 ampi gradini con tappetini antiscivolo
- Blocco antiapertura con tasto di sblocco
- Comodo manico
- Piedini di gomma antiscivolo
- Portata max 150 kg
- Tappetini per gradini: antracite

NL

Trapkrukje

- Eenvoudig op te bergen: in elkaar geklapt slechts 4 cm smal
- 2 grote treden met anti-slip-matten
- Inklap-beveiliging met ontgrendelingstoets
- Praktische draag-greep
- Anti-slip kunststof voeten
- Belastbaar tot 150 kg
- Tredematten: antraciet

Der kleine und kompakte Stahl-Klapptritt.

- Einfach zu verstauen: zusammengeklappt nur 4 cm schmal
- 2 große Stufen mit Anti-Rutsch-Matten
- Klappsicherung mit Entriegelungstaste
- Praktischer Tragegriff
- Rutschsichere Kunststoff-Füße
- Belastbar bis 150 kg
- Stufen-Matten: anthrazit

Hailo OneStep

4440-701

NEW

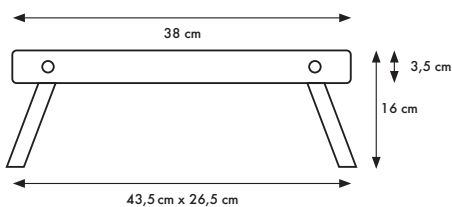

4440-701 1 190 cm 4007126 015594

GB

Folding steps

- One steel step with non-slip matting • Hinged lock with release button • Lightweight and easy to carry • Easy to store: folds down to just 3.5 cm



F

Marchepied pliant

- Une marche en acier munie d'un tapis antidérapant
- Blocage à touche de déverrouillage • Léger et facile à transporter • Facile à ranger : plié, il ne mesure que 3,5 cm d'épaisseur



E

Escalerrilla de peldaños plegable

- Un escalón de acero con esterillas antideslizantes • Seguro antiplegado con pulsador de desbloqueo • Ligera y fácil de transportar • Fácil de guardar: plegada ocupa solo 3,5 cm

I

Sgabello pieghevole

- Un gradino di acciaio con tappetino antiscivolo • Dispositivo di sicurezza anti-apertura con tasto di rilascio • Leggero e facile da trasportare • Facile da riporre: ripiegato misura in profondità solo 3,5 cm

NL

Opstapje

- Een stalen sport met antislipmat • Inklapbeveiliging met ontgrendelingsknop • Licht en eenvoudig te dragen • Eenvoudig op te bergen: in elkaar geklapt maar 3,5 cm breed

Der kleine und kompakte **Stahl-Klapptritt**.

- Eine Stahlstufe mit Anti-Rutsch-Matte • Klappsicherung mit Entriegelungstaste • Leicht und einfach zu tragen • Einfach zu verstauen: zusammengeklappt nur 3,5 cm schmal

ChampionsLine L90 225

GB

Folding steps

- Practical double-stepped folding steps • Wide rounded aluminium steps with non-slip ribbing • Sextuple step riveting • Corner reinforcements • Serrated foot caps • Folds away to save on space • Maximum load capacity 225 kg • Steps: aluminium, black



4422-001

4423-001

F

Marchepied pliant

- Marchepied pliant pratique, double marche • Marches larges et arrondies, à cannelures antidérapantes • 6 x rivetage des marches • Coins renforcés • Embouts de sabots cannelés • Rabattable sous encombrement réduit • Charge de jusqu'à 225 kg • Marches : alu noir



E

Escalerilla de peldaños plegable

- Práctica escalerilla de dos peldaños de aluminio anchos, redondeados con acanaladura antideslizante • Peldaños con seis remaches • Refuerzos en las esquinas • Tapas de los pies acanaladas • Plegable, forma compacta • Gran capacidad de carga hasta 225 kg • Peldaños: aluminio negro

I

Sgabello pieghevole

- Pratico sgabello a due gradini • Ampì gradini con angoli arrotondati con scanalature antiscivolo • I gradini sono stati inchiodati 6 volte — Rinforzo degli angoli — Rivestimento antiscivolo dei piedini • Chiuso occupa pochissimo posto • Portata max 225 kg • Gradini: alluminio nero



4422-001 2 x 2 220 cm 4007126 442208

4423-001 2 x 3 240 cm 4007126 442307

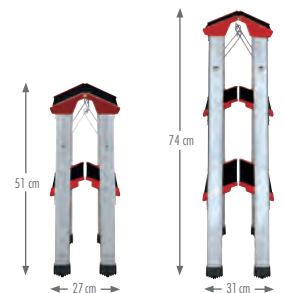

NL

Trapkrukje

- Praktische dubbelzijdige trapkruk • Brede, afgeronde aluminium treden met anti-slip ribbels • 6-voudig geklonken treden • Hoekverstevingen • Geribbelde voetkappen • Plaatsbesparend in elkaar te klappen • Hoog belastbaar tot 225 kg • Treden: aluminium zwart

Der Alu-Klaptritt zum Steigen und Sitzen. Belastbar bis 225 kg.

- Praktischer Doppelstufen-Klaptritt • Breite, gerundete Alu-Stufen mit Anti-Rutsch-Riffelung • 6-fache Stufenvernietung • Eckaussteifungen • Geriffelte Fußkappen • Platzsparend zusammenklappbar • Hoch belastbar bis 225 kg • Stufen: Alu schwarz

L90 Step-ke®

4442-701

4443-701

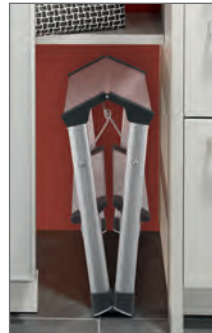

GB

Folding steps

- Practical double-stepped folding steps • Wide and deep ribbed aluminium steps • Anodised aluminium rails
- Ribbed feet • Folds away to save on space • Maximum load capacity 150 kg

F

Marchepied pliant

- Marchepied pliant pratique, double marche • Marches alu, cannelées, larges et profondes • Montants en aluminium anodisé • Sabot emboîtable cannelé • Rabattable sous encombrement réduit • Charge admissible jusqu'à 150 kg

E

Escalera de peldaños plegable

- Práctica escalera plegable de dos peldaños • Peldaños de aluminio rayados, anchos y profundos • Larguero de aluminio anodizado • Pie encajable rayado • Plegable de forma compacta • Soporta hasta 150 kg de carga

I

Sgabello pieghevole

- Pratico sgabello a doppia salita • Ampi scalini in alluminio con scanalatura profonda • Montanti in alluminio anodizzato • Piedino scanalato • Ripiegato occupa poco posto • Portata max 150 kg

NL

Trapkrukje

- Praktische trapkruk met dubbele treden • Brede en diepe geribbelde aluminium treden • Stijlen van geëloxeerd aluminium • Geribbelde steekvoet • Plaatsbesparend in elkaar te klappen • Belastbaar tot 150 kg

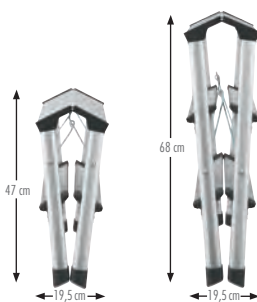

4442-701 2 x 2 215 cm 4007126 002464

4443-701 2 x 3 235 cm 4007126 002471

Der Alu-Klapprtritt zum Steigen und Sitzen. Mit Klappsperre.

- Praktischer Doppelstufen-Klapprtritt • Breite und tiefe geriffelte Alu-Stufen • Holme aus eloxiertem Aluminium • Geriffelter Steckfuß • Platzsparend zusammenklappbar • Belastbar bis 150 kg

FÜR JEDE TÄTIGKEIT DIE PASSENDE LEITER:

THE PERFECT LADDER FOR EVERY JOB:

L'ESCABEAU PARFAIT DANS TOUTES LES SITUATIONS:

CLASSIC



RENOVIERARBEITEN
HOME IMPROVEMENT JOBS
TRAVAUX DE RÉNOVATION

COMFORT



HAUSARBEITEN
HOUSEHOLD JOBS
TRAVAUX MÉNAGERS

SPECIAL



GARTENARBEITEN
GARDEN JOBS
TRAVAUX DE JARDINAGE

EXPERT



BAUARBEITEN
STRUCTURAL WORK
TRAVAUX DE CONSTRUCTION



Haushaltsleitern

Household ladders · Escabeaux ménagers

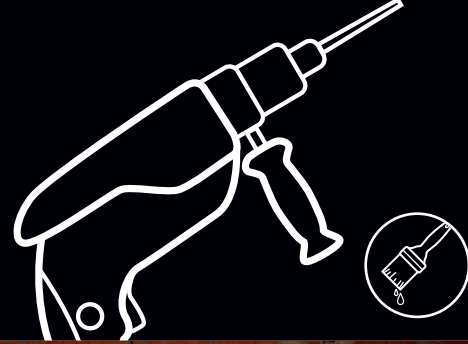

ChampionsLine XXR 225



XXL-Alu-Stufen mit Anti-Rutsch-Riffelung und extra tiefer Standfläche von 13 cm.

XXL aluminium steps with non-slip ribbing and extra-deep support surface of 13 cm.



Multifunktions-Ablageschale mit 2 Steckplätzen, Eimer-schleufe, 2 Universalhaken und 1 Stabhalter.

Multifunction tray with 2 slots, bucket hook, 2 universal hooks and 1 clip.



Ausziehbarer Sicherheits-Haltebügel für mehr Stand-sicherheit.

Extendable safety rail for greater stability.

HAILO CHAMPIONSLINE
XXR 225, 4-STUFIG:
TESTSIEGER (GUT 1,7)
STIFTUNG WARENTEST,
AUSGABE 2/2010

HAILO CHAMPIONSLINE
XXR 225, 4 STEPS:
BEST IN TEST (GOOD 1,7)
STIFTUNG WARENTEST*,
ISSUE 2/2010

* a non-profit German consumer organization conducting independent tests

ChampionsLine XXR 225

8010-507

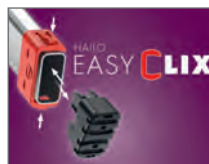

GB

Safety household ladder

- XXL aluminium steps with non-slip ribbing and an extra deep tread of 13 cm!
- Extendable rail
- Multifunction tray with 2 slots, bucket hook, 2 universal hooks and 1 clip
- Black zinc-plated steel platform with non-slip ribbing
- Parallel rails give more room for knees
- Safe, high-tech riveted rail-step joins
- Step additionally equipped with corner reinforcements
- Slip-resistant EasyClix Basic feet
- Maximum load capacity 225 kg

F

Escabeau ménager de sécurité

- Marches alu XXL à cannelures antidérapantes et surface d'appui extra profonde de 13 cm !
- Garde-corps de sécurité télescopique
- Cuvette multifonctions avec 2 emplacements, bride pour seau, 2 crochets universels et 1 portemanche
- Plateforme acier galvanisée noire à cannelures antidérapantes
- Genoux plus libres grâce aux montants parallèles
- Liaisons sûres rivetées high-tech montants-marches
- Marches munies de coins renforcés
- Pieds de base EasyClix antidérapants
- Charge de jusqu'à 225 kg

E

Escalera doméstica de seguridad

- Peldaños de aluminio XXL con acanaladura antideslizante y de 13 cm de profundidad
- Estribo de sujeción de seguridad extensible
- Bandeja multifuncional con 2 soportes, lazo para cubo, 2 ganchos universales y 1 soporte de barras
- Plataforma de acero galvanizado en negro con acanaladura antideslizante
- Mayor libertad de las rodillas gracias a los peldaños paralelos
- Unión larguero-peldaño segura, con remaches de alta tecnología
- Peldaños reforzados adicionalmente en los ángulos
- Pies EasyClix Basic antideslizantes
- Capacidad de carga hasta 225 kg

I

Scala di sicurezza per uso domestico

- Gradini XXL in alluminio con scanalature antiscivolo e piano di appoggio particolarmente basso di soli 13 cm!
- Parapetto estraibile
- Vaschetta porta-attrezzi multifunzionale con 2 portastrumenti, laccio per secchio, 2 ganci universali e un porta-aste
- Piattaforma in acciaio zincato, di colore nero, con scanalature antiscivolo
- I montanti paralleli lasciano ampia libertà per le gambe
- Collegamento montante-scalino sicuro, con sistema di inchiodatura ad alta tecnologia
- I gradini sono muniti di un ulteriore rinforzo degli angoli
- Piedini antiscivolo EasyClix Basic
- Portata max 225 kg

NL

Veiligheidshuishoudtrap

- Aluminium XXL-treden met anti-slip ribbels en extra diep standvlak van 13 cm!
- Uittrekbare veiligheidsbeugel
- Multifunctioneel bakje met 2 insteekgaten, emmerlus, 2 universele haken en 1 steelhouder
- Verzinkt zwart stalen platform met anti-slip ribbels
- Meer knie-vrijheid door parallelle stijlen
- Betrouwbare, high-tech geklonken stijl-tredeverbinding
- Trede extra voorzien van hoekverstevingen
- EasyClix antislipvoeten
- Belastbaar tot 225 kg



Model	Steps	Height (cm)	Barcode	Weight (kg)
8010-307	3	235	4007126 023568	L
8010-407	4	260	4007126 023575	L
8010-507	5	280	4007126 023582	L
8010-607	6	305	4007126 023599	L

Die Alu-Sicherheits-Haushaltsleiter mit Multifunktions-Ablageschale und Sicherheits-Haltebügel. Belastbar bis 225 kg.

- XXL-Alu-Stufen mit Anti-Rutsch-Riffelung und extratiefer Standfläche von 13 cm!
- Ausziehbarer Sicherheits-Haltebügel
- Multifunktions-Ablageschale mit 2 Steckplätzen, Eimerschlaufe, 2 Universalhaken und 1 Stabhalter
- Verzinkte, schwarze Stahl-Plattform mit Anti-Rutsch-Riffelung
- Mehr Kniefreiheit durch parallele Holme
- Sichere, HighTech-vernietete Holm-Stufen-Verbindung
- Unterste Stufe zusätzlich mit Eckaussteifungen versehen
- Rutschsichere EasyClix Basic-Füße
- Belastbar bis 225 kg



XXL Garden & Home



8020-507

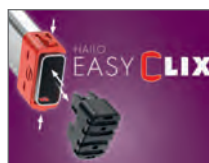

GB

Safety household ladder

- With two wide, detachable base rails for optimal stability on soft ground and in gardens • Household ladder can also be used indoors with or without base rail • Multifunction tray with 2 slots, bucket hook, 2 universal hooks and 1 clip • XXL aluminium steps with non-slip ribbing and extra-deep standing area of 13 cm • Steel platform with non-slip ribbing • Parallel rails above the platform give more room for knees • Slip-resistant EasyClix Basic feet • Load capacity 150 kg

F

Escabeau ménager de sécurité

- Avec deux rails larges amovibles pour une stabilité optimale sur les sols de jardin ou l'herbe • Utilisable également en escabeau ménager à l'intérieur avec ou sans les rails • Cuvette multifonctions avec 2 emplacements, bride pour seau, 2 crochets universels et 1 porte-manche • Marches alu XXL à rainures antidérapantes et surface profonde de 13 cm • Plateforme en acier à rainures antidérapantes • Plus de liberté au niveau des genoux grâce au passage du montant en parallèle au-dessus de la plateforme • Pieds de base EasyClix antidérapants • Charge admissible jusqu'à 150 kg

E

Escalera doméstica de seguridad

- Con dos carriles para el suelo anchos, extraíbles, que dan estabilidad sobre suelos de hierba y jardines • Con o sin carril para el suelo, también utilizable como escalera doméstica en interiores • Bandeja multifuncional con 2 soportes, lazo para cubo, 2 ganchos universales y 1 soporte de barras • Peldaños de aluminio XXL con acanaladura antideslizante y 13 cm de ancho • Plataforma de acero con acanaladura antideslizante • Más libertad para las rodillas dado que la guía paralela del larguero discurre fuera de la plataforma • Pies EasyClix Basic antideslizantes • Capacidad de carga de hasta 150 kg

I

Scala di sicurezza per uso domestico

- Con due ampie barre alla base, rimovibili, per un appoggio sicuro in prati o giardini • Utilizzabile, con o senza barre alla base, anche come scala domestica in spazi interni • Vaschetta porta-attrezzi multifunzionale con 2 portastrumenti, laccio per secchio, 2 ganci universali e un porta-aste • Gradini XXL in alluminio con nervature antiscivolo e piano di appoggio molto profondo di 13 cm • Piattaforma in acciaio con nervature antiscivolo • Maggiore libertà di movimento grazie ai montanti disposti parallelamente al di sopra della piattaforma • Piedini antiscivolo EasyClix Basic • Portata max 150 kg

NL

Veiligheidshuishoudtrap

- Met twee brede afneembare bodemstrips voor optimale stabiliteit op een zachte ondergrond en in de tuin • Met of zonder bodemstrip ook te gebruiken als huishoudtrap voor binnen • Multifunctioneel bakje met 2 insteekgaten, emmerlus, 2 universele haken en 1 steelhouder • XXL aluminium treden met antislip-ribbels en extra diep standvlak van 13 cm • Stalen platform met antislip-ribbels • Meer ruimte voor knieën door parallel lopende stijlen boven het platform • EasyClix antislipvoeten • Belastbaar tot 150 kg



8020-407	4	260 cm	4007126 023698	L
8020-507	5	280 cm	4007126 023704	L
8020-607	6	305 cm	4007126 023711	L

Die Hailo Haushaltsleiter für draußen und drinnen.

- Mit zwei breiten, abnehmbaren Bodenschienen für optimale Standsicherheit auf Wiesen- und Gartenböden • Mit oder ohne Bodenschiene auch als Haushaltsleiter im Innenbereich verwendbar • Multifunktions-Ablageschale mit 2 Steckplätzen, Eimerschleufe, 2 Universallhaken und 1 Stabhalter • XXL-Alu-Stufen mit Anti-Rutsch-Riffelung und extratiefer Standfläche von 13 cm • Stahl-Plattform mit Anti-Rutsch-Riffelung • Mehr Kniefreiheit durch parallele Holmführung oberhalb der Plattform • Rutschsichere EasyClix Basic-Füße • Belastbar bis 150 kg



EN 131



COMFORT

ComfortLine XXR



XXL-Alu-Stufen mit extra tiefer Standfläche von 13 cm.

XXL aluminium steps with extra-deep support surface of 13 cm.



Multifunktions-Ablage-Schale mit 2 Steckplatten und Eimer-schleufe.

Multifunction tray with 2 slots and bucket hook.



Ausziehbarer Sicherheits-Haltebügel für mehr Stand-sicherheit.

Extendable safety rail for greater stability.

8030-507

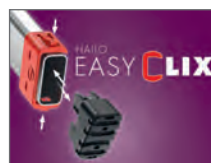

GB

Safety household ladder

- XXL steps, broad, rounded, with non-slip ribbing, edge protection and an extra deep tread of 13 cm! • Extendable rail for greater stability • Multifunction tray with 2 slots and bucket hook • Steel platform with non-slip ribbing • Parallel rails give more room for knees • Safe, high-tech riveted rail-step joins • Slip-resistant EasyClix Basic feet • Maximum load capacity 150 kg

F

Escabeau ménager de sécurité

- Marches XXL : larges, arrondies, à striures antidérapantes, avec recouvrements sur les bords et surface d'appui extra-large de 13 cm ! • Garde-corps télescopique pour davantage de stabilité • Cuvette multifonctions avec 2 emplacements et bride pour seau • Plateforme en acier à striures antidérapantes • Genoux plus libres grâce aux montants parallèles • Liaison de sécurité marches/montants à rivetage haute technologie • Pieds de base EasyClix antidérapants • Charge admissible jusqu'à 150 kg

E

Escalera doméstica de seguridad

- Peldaños XXL: anchos, redondeados, con acanalado antideslizante, borde cubierto y superficie muy profunda de 13 cm • Estribo de sujeción extensible, para mayor estabilidad • Bandeja multifuncional con 2 tablas encajables y lazo para cubo • Plataforma de acero con acanalado antideslizante • Mayor libertad de las rodillas gracias a los peldaños paralelos • Unión larguero peldaño segura, con remachado HighTech • Pies EasyClix Basic antideslizantes • Soporta hasta 150 kg de carga

I

Scala di sicurezza per uso domestico

- Gradini XXL: larghi, arrotondati, con zigrinatura antiscivolo, rivestimento sui lati e superficie di calpestio extra profonda di 13 cm! • Staffa estraibile per più stabilità • Vaschetta porta-attrezzi multifunzionale con 2 portastrumenti e laccio per secchio • Piattaforma in acciaio con zigrinatura antiscivolo • I montanti paralleli lasciano ampia libertà per le gambe • Giunti di unione del montante con il gradino sicuri grazie alla chiodatura ad alta tecnologia • Piedini antiscivolo EasyClix Basic • Portata max 150 kg

NL

Veiligheidshuishoudtrap

- XXL-treden: breed, afgerond, met anti-slip ribbels, randafdekking en extra diep standvlak van 13 cm! • Uittrekbare veiligheidsbeugel voor meer stabiliteit • Multifunctioneel bakje met 2 insteekgaten en emmerlus • Stalen platform met anti-slip ribbels • Meer knievrijheid door parallelle stijlen • Betrouwbare, high-tech geklonken stijl-tredeverbinding • EasyClix antislipvoeten • Belastbaar tot 150 kg



Model	Steps	Height (cm)	Barcode	Color
8030-307	3	235 cm	4007126 023803	L
8030-407	4	260 cm	4007126 023810	L
8030-507	5	280 cm	4007126 023827	L
8030-607	6	305 cm	4007126 023834	L
8030-707	7	325 cm	4007126 023841	L
8030-807	8	345 cm	4007126 023858	L

Die Alu-Sicherheits-Haushaltsleiter mit Multifunktions-Ablageschale und Sicherheits-Haltebügel.

- XXL-Stufen: breit, gerundet, mit Anti-Rutsch-Riffelung, Randabdeckung und extratiefer Standfläche von 13 cm!
- Ausziehbarer Sicherheits-Haltebügel für mehr Standsicherheit • Multifunktions-Ablageschale mit 2 Steckplätzen und Eimer-schleufe • Stahl-Plattform mit Anti-Rutsch-Riffelung • Mehr Kniefreiheit durch parallele Holme • Sichere, HighTech-vernietete Holm-Stufenverbindung • Rutschsichere EasyClix Basic-Füße • Belastbar bis 150 kg

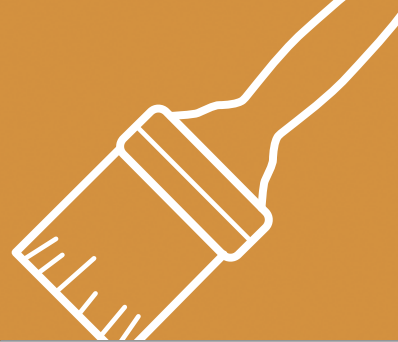

GB

Safety household ladder

- Multifunction tray with 2 slots • Hailo hinge protection (DBP and DBGM) • Steel platform with non-slip ribbing
- Parallel rails give more room for knees • Safe, high-tech riveted rail-step joins • Aluminium steps with non-slip ribbing • Slip-resistant EasyClix Basic feet • Maximum load capacity 150 kg



8160-507



F

Escabeau ménager de sécurité

- Cuvette multifonctions avec 2 emplacements • Protection Hailo brevetée DBGM des joints articulés • Plateforme en acier à striures antidérapantes • Genoux plus libres grâce aux montants parallèles • Liaison de sécurité marches/montants à rivetage haute technologie • Marches alu à striures antidérapantes • Pieds de base EasyClix antidérapants • Charge admissible jusqu'à 150 kg



E

Escalera doméstica de seguridad

- Bandeja multifuncional con 2 soportes • Protección de articulación Hailo patente alemana protegida por DBGM
- Plataforma de acero con acanalado antideslizante
- Mayor libertad de las rodillas gracias a los peldaños paralelos
- Unión larguero peldaño segura, con remachado HighTech
- Peldaños de aluminio con acanalado antideslizante
- Pies EasyClix Basic antideslizantes • Soporta hasta 150 kg de carga

I

Scala di sicurezza per uso domestico

- Vaschetta porta-attrezzi multifunzionale con 2 portastrumenti • Protezione per articolazione Hailo (DBP reg. DBGM) • Piattaforma in acciaio con zigrinatura anti-scivolo
- I montanti paralleli lasciano ampia libertà per le gambe
- Giunti di unione del montante con il gradino sicuri grazie alla chiodatura ad alta tecnologia
- Gradini in alluminio con zigrinatura anti-scivolo • Piedini anti-scivolo EasyClix Basic • Portata max 150 kg



8160-307	3	235 cm	4007126 024015	L
8160-407	4	260 cm	4007126 024022	L
8160-507	5	280 cm	4007126 024039	L
8160-607	6	305 cm	4007126 024046	L
8160-707	7	325 cm	4007126 024053	L
8160-807	8	345 cm	4007126 024060	L

NL

Scala di sicurezza per uso domestico

- Multifunctioneel bakje met 2 insteekgaten • Hailo scharnierbeveiliging (DBP-DBGM octrooirechtelijk beschermd)
- Stalen platform met anti-slip ribbels • Meer knievrijheid door parallelle stijlen • Betrouwbare, high-tech geklonken stijl-tredeverbinding
- Aluminium treden met anti-slip ribbels • EasyClix antislipvoeten • Belastbaar tot 150 kg

Die praktische **Alu-Sicherheits-Haushaltsleiter** mit Multifunktions-Schale und Hailo Gelenkschutz.

- Multifunktions-Ablageschale mit 2 Steckplätzen • Hailo Gelenkschutz DBP gesch. DBGM • Stahl-Plattform mit Anti-Rutsch-Riffelung • Mehr Kniefreiheit durch parallele Holme • Sichere, HighTech-vernietete Holm-Stufenverbindung • Alu-Stufen mit Anti-Rutsch-Riffelung • Rutschsichere EasyClix Basic-FüÙe • Belastbar bis 150 kg

8150-507

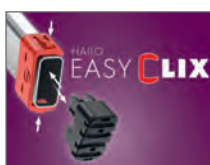

GB

Safety household ladder

- Red top quality plastic safety rail with integrated bucket hook
- Hailo hinge protection (DBP and DBGM)
- Steel platform with non-slip ribbing
- Parallel rails give more room for knees
- Safe, high-tech riveted rail-step joins
- Slip-resistant EasyClix Basic feet
- Aluminium steps with non-slip ribbing
- Maximum load capacity 150 kg

F

Escabeau ménager de sécurité

- Garde-corps rouge en plastique de qualité supérieure, avec crochet pour seau intégré
- Protection Hailo brevetée DBGM des joints articulés
- Plateforme en acier à striures antidérapantes
- Genoux plus libres grâce aux montants parallèles
- Liaison de sécurité marches/montants à rivetage haute technologie
- Pieds de base EasyClix antidérapants
- Marches alu à striures antidérapantes
- Charge admissible jusqu'à 150 kg

E

Escabeau ménager de sécurité

- Garde-corps rouge en plastique de qualité supérieure, avec crochet pour seau intégré
- Protection Hailo brevetée DBGM des joints articulés
- Plataforma de acero con acanalado antideslizante
- Mayor libertad de las rodillas gracias a los peldaños paralelos
- Liaison de sécurité marches / montants à rivetage haute technologie
- Pies EasyClix Basic antideslizantes
- Marches alu à striures antidérapantes
- Charge admissible jusqu'à 150 kg

I

Scala di sicurezza per uso domestico

- Parapetto rosso, in materiale plastico di alta qualità, con gancio per secchio integrato
- Protezione per articolazione Hailo (DBP reg. DBGM)
- Piattaforma in acciaio con zigrinatura antiscivolo
- I montanti paralleli lasciano ampia libertà per le gambe
- Giunti di unione del montante con il gradino sicuri grazie alla chiodatura ad alta tecnologia
- Piedini antiscivolo EasyClix Basic
- Gradini in alluminio con zigrinatura antiscivolo
- Portata max 150 kg

NL

Veiligheidshuishoudtrap

- Rode veiligheidsbeugel van hoogwaardig kunststof, met geïntegreerde emmerhaak
- Hailo scharnier-beveiliging (DBP-DBGM octrooirechtelijk beschermd)
- Stalen platform met anti-slip ribbels
- Meer knievrijheid door parallelle stijlen
- Betrouwbare, high-tech geklonken stijl-tredeverbinding
- EasyClix antislipvoeten
- Aluminium treden met anti-slip ribbels
- Belastbaar tot 150 kg



8150-307	3	235 cm	4007126 024213	M
8150-407	4	260 cm	4007126 024220	M
8150-507	5	280 cm	4007126 024237	L
8150-607	6	305 cm	4007126 024244	L
8150-707	7	325 cm	4007126 024251	L
8150-807	8	345 cm	4007126 024268	L

Die Alu-Sicherheits-Haushaltsleiter mit Eimerhaken.

- Roter Sicherheitsbügel aus hochwertigem Kunststoff, mit integriertem Eimerhaken
- Hailo Gelenkschutz DBP gesch. DBGM
- Stahl-Plattform mit Anti-Rutsch-Riffelung
- Mehr Kniefreiheit durch parallele Holme
- Sichere, HighTech-vernietete Holm-Stufenverbindung
- Rutschsichere EasyClix Basic-Füße
- Alu-Stufen mit Anti-Rutsch-Riffelung
- Belastbar bis 150 kg



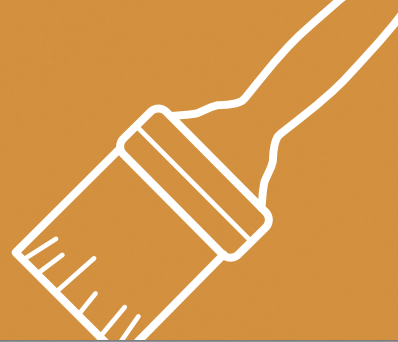

GB

Safety household ladder

- Black top quality plastic safety rail with integrated bucket hook
- Steel platform with non-slip ribbing
- Safe, high-tech riveted rail-step joins
- Aluminium steps with non-slip ribbing
- Parallel rails give more room for knees
- Slip-resistant EasyClix Basic feet
- Maximum load capacity 150 kg



F

Escabeau ménager de sécurité

- Garde-corps noir en plastique de qualité supérieure, avec crochet pour seau intégré
- Plateforme en acier à striures antidérapantes
- Liaison de sécurité marches/montants à rivetage haute technologie
- Marches alu à striures antidérapantes
- Genoux plus libres grâce aux montants parallèles
- Pieds de base EasyClix antidérapants
- Charge admissible jusqu'à 150 kg



E

Escalera doméstica de seguridad

- Estribo de seguridad de plástico de gran calidad, negro, con gancho para cubo
- Plataforma de acero con acanalado antideslizante
- Unión larguero peldaño segura, con remachado HighTech
- Peldaños de aluminio con acanalado antideslizante
- Mayor libertad de las rodillas gracias a los peldaños paralelos
- Pies EasyClix Basic antideslizantes
- Soporta hasta 150 kg de carga

I

Scala di sicurezza per uso domestico

- Parapetto nero, in materiale plastico di alta qualità, con gancio per secchio integrato
- Piattaforma in acciaio con zigrinatura antiscivolo
- Giunti di unione del montante con il gradino sicuri grazie alla chiodatura ad alta tecnologia
- Gradini in alluminio con zigrinatura antiscivolo
- I montanti paralleli lasciano ampia libertà per le gambe
- Piedini antiscivolo EasyClix Basic
- Portata max 150 kg



8140-307	3	235 cm	4007126 024275	M
8140-407	4	260 cm	4007126 024282	M
8140-507	5	280 cm	4007126 024299	L
8140-607	6	305 cm	4007126 024305	L
8140-707	7	325 cm	4007126 024312	L
8140-807	8	345 cm	4007126 024329	L

8140-507



NL

Veiligheidshuishoudtrap

- Zwarte veiligheidsbeugel van hoogwaardig kunststof, met geïntegreerde emmerhaak
- Stalen platform met anti-slip ribbels
- Betrouwbare, high-tech geklonken stijl-tredeverbinding
- Aluminium treden met anti-slip ribbels
- Meer knievrijheid door parallelle stijlen
- EasyClix antislipvoeten
- Belastbaar tot 150 kg

Die Alu-Sicherheits-Haushaltsleiter mit Eimerhaken.

- Schwarzer Sicherheitsbügel aus hochwertigem Kunststoff, mit integriertem Eimerhaken
- Stahl-Plattform mit Anti-Rutsch-Riffelung
- Sichere, HighTech-vernietete Holm-Stufenverbindung
- Alu-Stufen mit Anti-Rutsch-Riffelung
- Mehr Kniefreiheit durch parallele Holme
- Rutschsichere EasyClix Basic-FüÙe
- Belastbar bis 150 kg

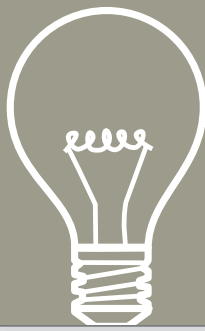

8120-407



GB

Safety household ladder

- Blue top quality plastic safety rail with integrated bucket hook
- Steel platform with non-slip ribbing and hinge spreader
- Safe, high-tech riveted rail-step joins
- Aluminium steps with non-slip ribbing
- Slip-resistant EasyClix Basic feet
- Maximum load capacity 150 kg

F

Escabeau ménagère de sécurité

- Garde-corps bleu en plastique de qualité supérieure, avec crochet pour seau intégré
- Plateforme en acier avec stries antidérapantes et levier
- Assemblage marches/montants par rivetage high-tech
- Sabots anti-dérapants
- Marches alu à stries antidérapantes
- Pieds de base EasyClix anti-dérapants
- Charge admissible jusqu'à 150 kg

E

Escalera doméstica de seguridad

- Estribo de seguridad de plástico de gran calidad, azul, con gancho para cubo
- Plataforma de acero con acanalado antideslizante y elevador de puente
- Unión larguero peldaño segura, con remachado HighTech
- Peldaños de aluminio con acanalado antideslizante
- Pies EasyClix Basic antideslizantes
- Soporta hasta 150 kg de carga

I

Scala di sicurezza per uso domestico

- Parapetto blu, in materiale plastico di alta qualità, con gancio per secchio integrato
- Piattaforma in acciaio con zigrinatura antiscivolo e dispositivo di apertura
- Giunti di unione del montante con il gradino sicuri grazie alla chiodatura ad alta tecnologia
- Gradini in alluminio con zigrinatura antiscivolo
- Piedini antiscivolo EasyClix Basic
- Portata max 150 kg

NL

Veiligheidshuishoudtrap

- Blauwe veiligheidsbeugel van hoogwaardig kunststof, met geïntegreerde emmerhaak
- Stalen platform met anti-slip-ribbels en spreidbeveiliging
- Betrouwbare, high-tech geklonken stijl-tredeverbinding
- Aluminium treden met anti-slip ribbels
- EasyClix antislipvoeten
- Belastbaar tot 150 kg



HAILEY EASY CLIX SIZE

8120-407 4 260 cm 4007126 024398 M

Die Alu-Sicherheits-Haushaltsleiter mit Eimerhaken.

- Blauer Sicherheitsbügel aus hochwertigem Kunststoff, mit integriertem Eimerhaken
- Stahl-Plattform mit Anti-Rutsch-Riffelung und Brückenheber
- Sichere, HighTech-vernietete Holm-Stufenverbindung
- Alu-Stufen mit Anti-Rutsch-Riffelung
- Rutschsichere EasyClix Basic-Füße
- Belastbar bis 150 kg



EN 131





DAS EINZIGARTIGE FUSS-WECHSEL-SYSTEM FÜR NOCH MEHR OBERFLÄCHENSCHUTZ UND STANDSICHERHEIT IN HAUSHALT UND GARTEN

THE UNIQUE FOOT CHANGE SYSTEM FOR EVEN MORE SURFACE PROTECTION AND STABILITY IN THE HOME AND GARDEN

LE SYSTÈME UNIQUE DE CHANGEMENT DE PIED, POUR UN SUPPLÉMENT DE PROTECTION DES SURFACES ET UNE PLUS GRANDE STABILITÉ ENCORE À LA MAISON ET AU JARDIN

SCHNELLER WECHSEL MIT NUR 3 HANDGRIFFEN · QUICK CHANGE IN JUST 3 STEPS · CHANGEMENT RAPIDE EN 3 MOUVEMENTS SEULEMENT



1
Rote Klammer am Holm-Ende anlegen
Attach the red clip to the end of the rail
Placer la pince rouge sur le montant



2
Klammer eindrücken und Fuß entnehmen
Press the clip in and remove the foot
Enfoncer la pince et retirer le pied



3
Neuen Leiternfuß einklicken
Click the new foot into place
Faire encliqueter le pied choisi

WECHSELFUSS-SETS · REPLACEABLE FOOT SETS · SETS DE PIEDS INTERCHANGEABLES



LIVING

KEINE KRATZER UND STREIFEN AUF PARKETT, MARMOR & CO.

NO MORE SCRATCHES OR STREAKS ON PARQUET, MARBLE FLOORING, ETC.

PAS DE RAYURES SUR LES PARQUETS, LE MARBRE ET AUTRES

- Weiches Profil
- Rutsicherer Stand
- Schneller Wechsel
- Griffbereit im Magazin

- Soft profile
- Non-slip stability
- Quick change
- In compartment for easy access

- Profilé doux
- Antidérapant
- Changement rapide
- À portée de la main dans le rangement



GARDEN

STABILER STAND AUF GARTENBÖDEN

RELIABLE STABILITY ON GARDEN SOIL

BONNE STABILITÉ SUR LES SOLS DE JARDIN

- Kein Einsinken
- Stabiler Stand
- Schneller Wechsel
- Griffbereit im Magazin

- No sinking
- Stands stable
- Quick change
- In compartment for easy access

- Pas d'enfoncement
- Grande stabilité
- Changement rapide
- À portée de la main dans le rangement

WECHSELFUSS-SETS · REPLACEABLE FOOT SETS · SETS DE PIEDS INTERCHANGEABLES

LIVING

KEINE KRATZER UND STREIFEN AUF PARKETT, MARMOR & CO.

GB No more scratches or streaks on parquet, marble flooring, etc.
F Pas de rayures sur les parquets, le marbre et autres
E Sin rayadas ni estrías en parqués, mármoles, etc.
I Non lascia graffi e righe sul parquet, marmo o altri tipi di pavimenti
NL Geen krassen en strepen op parket, marmer en andere gevoelige oppervlakken

FRONT **REAR**

<p>SIZE M</p> <p>1x 1x 35mm</p> <p>2x 35 FRONT</p> <p>2x 35 REAR</p>	<p>SIZE L</p> <p>1x 1x 43mm</p> <p>1x 1x 35mm</p> <p>2x 43 FRONT</p> <p>2x 35 REAR</p>
--	---

<p>HAILO EASY CLIX LIVING</p> <p>SIZE M</p> <p>9947-101</p> <p>4007126 994714</p>	<p>HAILO EASY CLIX LIVING</p> <p>SIZE L</p> <p>9947-001</p> <p>4007126 994707</p>
--	--

GARDEN

STABILER STAND AUF GARTENBÖDEN

GB Reliable stability on garden soil
F Bonne stabilité sur les sols de jardin
E Estabilidad en suelos de jardín
I Massima stabilità per il giardinaggio
NL Staat stabiel op tuinbodem

FRONT **REAR**

<p>SIZE M</p> <p>2x 1x 35mm</p> <p>2x 35 FRONT</p> <p>2x 35 REAR</p>	<p>SIZE L</p> <p>2x 1x 43mm 1x 35mm</p> <p>2x 43 FRONT</p> <p>2x 35 REAR</p>
--	--

<p>HAILO EASY CLIX GARDEN</p> <p>SIZE M</p> <p>9948-101</p> <p>4007126 994813</p>	<p>HAILO EASY CLIX GARDEN</p> <p>SIZE L</p> <p>9948-001</p> <p>4007126 994806</p>
--	--

GEEIGNETE WECHSELFUSS-SETS FÜR HAILO STUFENSTEHLEITERN SUITABLE REPLACEABLE FOOT SETS FOR HAILO STEPLADDERS SETS DE PIEDS INTERCHANGEABLES ADAPTÉS POUR LES ÉCHELLES HAILO

	SIZE M	SIZE L
CHAMPIONSLINE XXR 225	–	3–6
XXL GARDEN & HOME	–	4–6
COMFORTLINE XXR	–	3–8
XXL	–	3–8
L50, L40, L20	3–4	5–8
L60	3–4*	3–8
L60 (USA)	–	3–7
L40 (NL)	–	–

STUFEN · STEPS · MARCHES



Magazin zur praktischen Aufbewahrung unter der Plattform.
 Practical storage compartment under the platform.
 Rangement pratique sous la plate-forme.

* Bis Baujahr 09/2016 · * Until year of manufacture 09/2016 · * Jusqu'à la date de construction 09/2016

L90

GB

Double-sided safety ladder

- Non-slip, length profiled aluminium steps
- Safe, high-tech riveted rail-step joins
- Slip-resistant feet
- 2 sturdy tensioners
- Maximum load capacity 150 kg



8655-001

8657-001

F

Escabeau double à marches de sécurité

- Marches alu, à profilés longitudinaux antidérapants
- Liaison de sécurité marches/montants à rivetage haute technologie
- Sabots emboîtables antidérapants
- 2 cordes de maintien, solides
- Charge admissible jusqu'à 150 kg

E

Escalera de tijera con peldaños dobles de seguridad

- Peldaños de aluminio, antideslizantes, con perfil longitudinal
- Unión larguero peldaño segura, con remachado HighTech
- Pie de sujeción antideslizante
- 2 tirantes estables
- Soporta hasta 150 kg de carga

I

Scala di sicurezza a salita doppia

- Gradini in alluminio antiscivolo, profilati longitudinalmente
- Giunti di unione del montante con il gradino sicuri grazie alla chiodatura ad alta tecnologia
- Piedini di appoggio antiscivolo
- 2 stabili corde di tenuta
- Portata max 150 kg



8655-001 2 x 5 265 cm 4007126 865502

8657-001 2 x 7 320 cm 4007126 865700



NL

Dubbelzijdige veiligheidsstrap

- Aluminium treden met anti-slip profilering in lengterichting
- Betrouwbare, high-tech geklonken stijl-tredeverbinding
- Stabiele steekvoet
- 2 stabiele spankabels
- Belastbaar tot 150 kg

Die Alu-Sicherheits-Doppelstufenleiter mit den zwei Aufstiegsmöglichkeiten.

- Rutschticher längsprofilierter Alu-Stufen
- Sichere, HighTech-vernietete Holm-Stufenverbindung
- Rutschticherer Steckfuß
- 2 stabile Spannseile
- Belastbar bis 150 kg

1212-601



1 Bockleiter



2 Treppenverstellung



3 Anlege- und Schiebeleiter

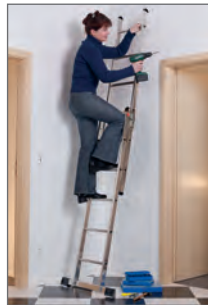

1212-601 6 + 5
 1 275 cm
 2 320 cm 4007126 121226
 3 350 cm

GB

3-way household ladder

- Light and particularly sturdy • With wide side rail
- Adjustable tension strap • Sturdy rail-step joins • Non-slip plastic feet • Can used as a trestle ladder, lean-to ladder or extending ladder • Can also be used on stairs and landings
- Maximum load capacity 150 kg

F

Echelle ménagère transformable

- Légère et particulièrement solide • Large barre transversale • Sangle de tension réglable • Assemblage montants/barreaux solide • Sabots plastique antidérapants • Utilisable comme échelle de peintres, échelle simple ou échelle coulissante • S'installe aussi sur les escaliers et les paliers • Charge admissible jusqu'à 150 kg

E

Escalera doméstica, 3 tramos

- Ligera y muy estable • Con travesaños anchos
- Tirante regulable • Unión larguero-peldaño estable
- Pies sintéticos antideslizantes • Utilizable como escalera de tijera, convencional o telescópica • También utilizable en escaleras y descansillos • Soporta hasta 150 kg de carga

I

Scala per uso domestico a 3 varianti

- Leggera e particolarmente stabile • Con larga barra trasversale • Cinghia di tenuta regolabile • Stabili giunti di unione del montante con il gradino • Piedini in gomma antiscivolo • Utilizzabile come scala a cavalletto, scala da appoggio o scala spostabile • Utilizzabile anche su scale e dislivelli in maniera zoppa • Portata max 150 kg

NL

3-weg-huishoudtrap

- Licht en uiterst stabiel • Met brede dwarsbalk
- Verstelbare spanband • Stabiele verbinding tussen stijl en trede • Anti-slip kunststof voeten • Te gebruiken als bokladder, aanleg- of schuifladder • Ook te gebruiken op trappen en in trapportalen • Belastbaar tot 150 kg

Die vielseitig verwendbare **Alu-3-Wege-Haushaltsleiter.**

- Leicht und besonders stabil • Mit breitem Querbalken • Mit Spreizsicherung • Stabile Holm-Stufenverbindung
- Rutschsichere Kunststoff-FüÙe • Verwendbar als Bockleiter, Anlege- oder Schiebeleiter • Auch auf Treppen und Absätzen einsetzbar • Belastbar bis 150 kg





Sprossenleitern

Runged ladders · Échelles à barreaux



Empfehlung

Test
03/2013

**selber
machen**

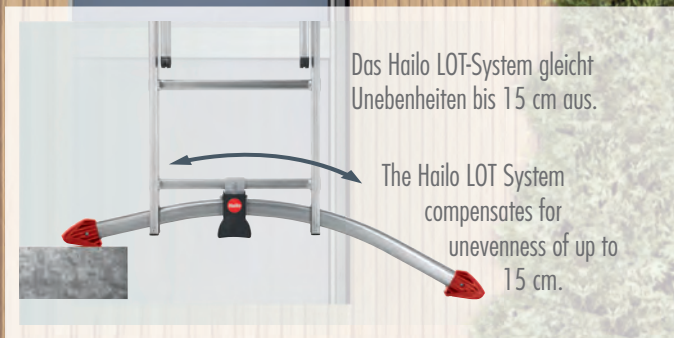

Das Hailo LOT-System gleicht Unebenheiten bis 15 cm aus.

The Hailo LOT System compensates for unevenness of up to 15 cm.



Tatzenfuß – standsicher und großflächig.

Claw foot – large surface contact for great stability.



Treppenverstellung bei 9306-501 und 9309-501.

Step adjustment supplied with 9306-501 and 9309-501.

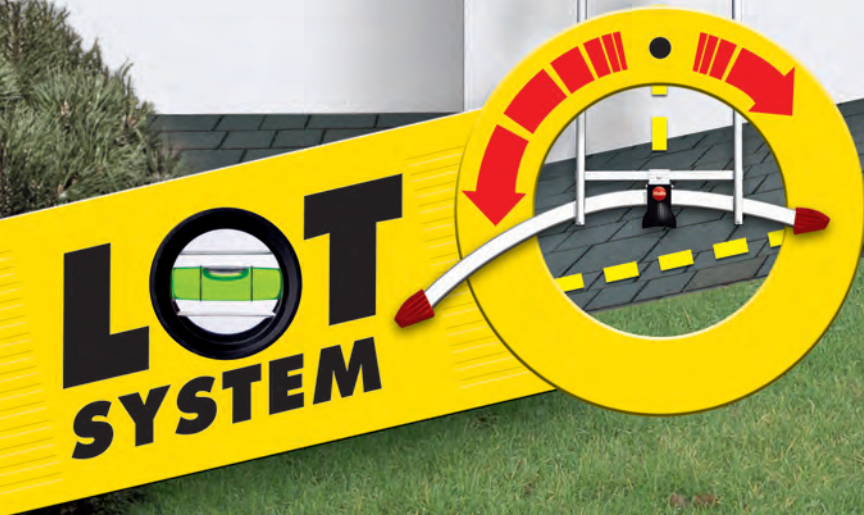

9309-501

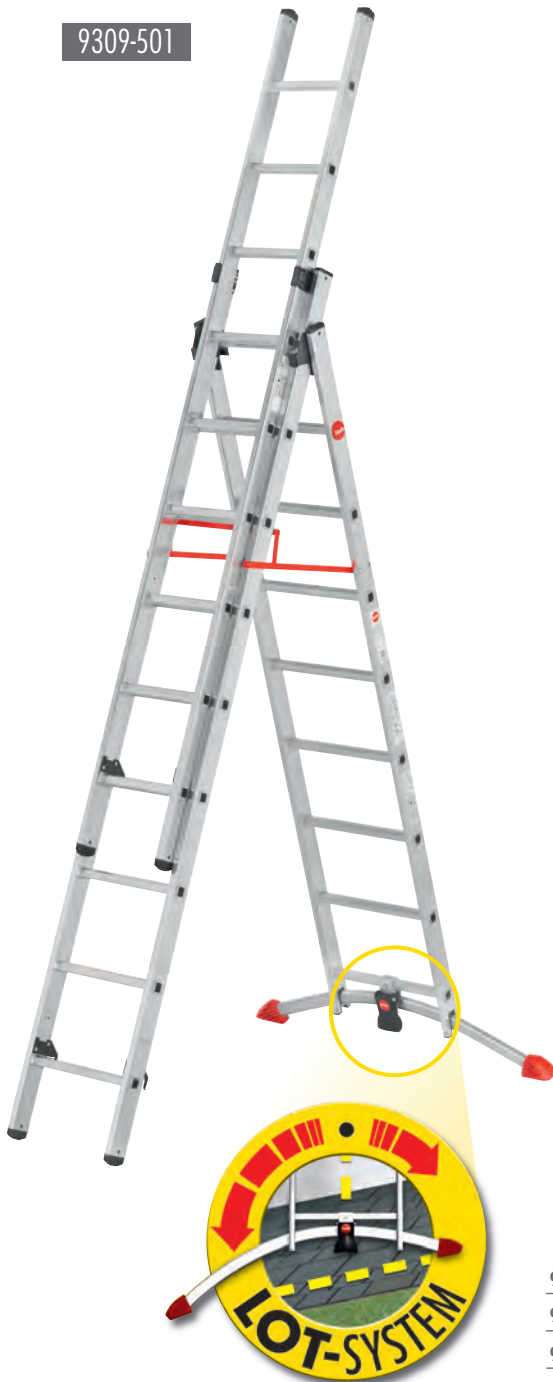

GB

Combination ladder, 3-section

- LOT System: compensates for surface unevenness up to 15 cm. Adjustment by foot pedal • Versatile – can be used as a simple, extension or double ladder • Locking hook with transport safety mechanism • Length and cross-profiled rungs • 2 full surface-contact feet and 2 large, stable claw feet • 9306 + 9309 with step adjustment • Maximum load capacity 150 kg

F

Echelle transformable 3 plans

- « LOT-System » : compense les inégalités du sol jusqu'à 15 cm. Réglage au moyen d'une pédale • Utilisation polyvalente comme échelle simple, échelle coulissante et échelle-chevalet • Patte d'accrochage avec sûreté de transport • Echelons à profilés longitudinaux et transversaux • 2 sabots à large contact au sol et 2 sabots à griffes pour une grande stabilité sur toute la surface de contact • 9306 + 9309 avec réglage escaliers • Charge admissible jusqu'à 150 kg

E

Escalera combinada 3 tramos

- Sistema LOT: compensa desniveles del suelo de hasta 15 cm. Ajuste por pedal • Multiuso como escalera convencional, telescópica y de tijera • Gancho de retención con seguro de transporte • Peldaños con perfil longitudinal y transversal • 2 pies de sujeción apoyados en gran superficie y 2 pies de garra estables anchos • 9306 + 9309 con regulación para escaleras • Soporta hasta 150 kg de carga

I

Scala componibile a 3 tronchi

- Sistema LOT: compensa i dislivelli del terreno fino a 15 cm. Regolazione tramite pedale • Utilizzabile in modo versatile, come scala di appoggio, scala scorrevole e scala a libro • Gancio di arresto con dispositivo di bloccaggio per il trasporto • Pioli profilati longitudinalmente e trasversalmente • 2 piedini di appoggio inseribili e due piedini stabili e ampi a forma di zampa • 9306 + 9309 con regolazione per scala • Portata max 150 kg

NL

Combiladder 3-delig

- LOOD-systeem: compenseert bodemoneffenheden tot 15 cm. Instelling via voetpedaal • Veelzijdig te gebruiken als aanleg-, schuif- en bokladder • Vergrendelhaak met transportbeveiliging • Sporten met profilering in lengte- en dwarsrichting • 2 steekvoeten die over het hele vlak bodemcontact hebben, en 2 stabiele, royale steekvoeten • 9306 + 9309 met trapverstelling • Belastbaar tot 150 kg



9306-501 2x6 + 1x5 480 cm 4007126 930613

9309-501 2x9 + 1x8 670 cm 4007126 930927

9312-501 3 x 12 925 cm 4007126 931221

Die 3-teilige Alu-Kombileiter mit LOT-System.

- LOT-System: gleicht Bodenunebenheiten bis 15 cm aus. Einstellung per Fußpedal • Vielseitig verwendbar als Anlege-, Schiebe- und Bockleiter • Rasthaken mit Transportsicherung • Längs- und querprofilierte Sprossen • 2 Flächenauflage-Steckfüße und 2 standsichere, großflächige Tatzenfüße • 9306 + 9309 mit Treppenverstellung • Belastbar bis 150 kg

ProfiLOT®

GB

Multi-purpose ladder, 2-section

- LOT System: compensates for surface unevenness up to 15 cm. Adjustment by foot pedal
- Length and cross-profiled rungs
- Extremely sturdy thanks to double-beaded rail-rung joins
- 2 full surface-contact feet and 2 large, stable claw feet
- Maximum load capacity 150 kg



F

Echelle multifonction 2 plans

- « LOT-System » : compense les inégalités du sol jusqu'à 15 cm. Réglage au moyen d'une pédale
- Echelons à profilés longitudinaux et transversaux
- Liaison montants/échelons absolument indéformable, à double bourrelet
- 2 sabots emboîtables à large contact au sol et 2 sabots à griffes, grande surface de contact
- Charge admissible jusqu'à 150 kg

E

Escalera combinada 2 tramos

- Sistema LOT: compensa desniveles del suelo de hasta 15 cm. Ajuste por pedal
- Peldaños con perfil longitudinal y transversal
- Unión larguero-peldaño doblemente reforzada, muy estable
- 2 pies de sujeción apoyados en gran superficie y 2 pies de garra estables anchos
- Soporta hasta 150 kg de carga

I

Scala multiuso a 2 tronchi

- Sistema LOT: compensa i dislivelli del terreno fino a 15 cm. Regolazione tramite pedale
- Pioleti profilati longitudinalmente e trasversalmente
- Unione montante-pioleti estremamente stabile e con bordo doppio
- 2 piedini di appoggio inseribili e due piedini stabili e ampi a forma di zampa
- Portata max 150 kg

NL

Reformladder 2-delig

- LOOD-systeem: compenseert bodemoneffenheden tot 15 cm. Instelling via voetpedaal
- Sporten met langs- en dwarsprofielen
- Extreem stabiele, dubbel gewelde verbinding tussen stijl en sport
- 2 vlak opliggende steekvoeten en 2 stabiele, grote opsteekvoeten
- Belastbaar tot 150 kg

9409-501



9409-501 2 x 9 535 cm 4007126 940926

9412-501 2 x 12 700 cm 4007126 941220

9415-501 2 x 15 840 cm 4007126 941527

Die 2-teilige Alu-Mehrzweckleiter mit LOT-System.

- LOT-System: gleicht Bodenebenheiten bis 15 cm aus. Einstellung per Fußpedal
- Längs- und querprofilierete Sprossen
- Extrem stabile, doppelt verwulstete Holm-Sprossen-Verbindung
- 2 Flächenauflage-Steckfüße und 2 standsichere, großflächige Tatzenfüße
- Belastbar bis 150 kg

ProfiStep® combi

7309-001

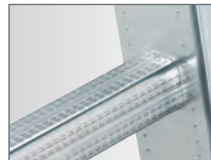

GB

Combination ladder, 3-section

- Sturdy guide parts with plastic gliders • Locking hook with transport safety mechanism • Length and cross-profiled rungs • Extremely sturdy thanks to double-beaded rail-rung joins • 2 full surface-contact feet and 2 large, stable claw feet on the crosspiece • Maximum load capacity 150 kg

F

Echelle transformable 3 plans

- Solides éléments de guidage avec patins plastique
- Patte d'accrochage avec sûreté de transport • Echelons à profilés longitudinaux et transversaux • Liaison montants/échelons absolument indéformable, à double bourrelet
- 2 sabots emboîtables à large contact au sol et 2 solides sabots à griffes, grande surface de contact, sur la traverse
- Charge admissible jusqu'à 150 kg

E

Escalera combinada 3 tramos

- Piezas guía estables con patín sintético • Gancho de retención con seguro de transporte • Peldaños con perfil longitudinal y transversal • Unión larguero-peldaño doblemente reforzada, muy estable • 2 pies de sujeción apoyados en gran superficie y 2 pies de garra anchos en el travesaño • Soporta hasta 150 kg de carga

I

Scala componibile a 3 tronchi

- Stabili elementi di guida con parti di scorrimento in plastica • Gancio di arresto con dispositivo di bloccaggio per il trasporto • Pioli profilati longitudinalmente e trasversalmente • Unione montante/pioli estremamente stabile e con bordo doppio • 2 piedini di appoggio inseribili e due piedini stabili e ampi a forma di zampa sulle traverse
- Portata max 150 kg



7306-001 3 x 6 470 cm 4007126 730626

7309-001 3 x 9 660 cm 4007126 730930

7312-001 3 x 12 905 cm 4007126 731210

NL

Combiladder 3-delig

- Stabiele geleidingsdelen met kunststof glijders
- Vergrendelhaak met transportbeveiliging • Sporten met profilering in lengte- en dwarsrichting • Extreem stabiele, dubbel gewelde verbinding tussen stijlen en sporten
- 2 steekvoeten die over het hele vlak bodemcontact hebben, en 2 stabiele, royale steekvoeten aan de dwarsbalk • Belastbaar tot 150 kg

Die 3-teilige Alu-Kombileiter mit Querbalken und Tatzenfüßen.

- Stabile Führungsteile mit Kunststoffgleiter • Rasthaken mit Transportsicherung • Längs- und querprofilerte Sprossen
- Extrem stabile, doppelt verwulstete Holm-Sprossen-Verbindung • 2 Flächenauflage-Steckfüße und 2 standsichere, großflächige Tatzenfüße am Querbalken • Belastbar bis 150 kg

Hailo FlexLine

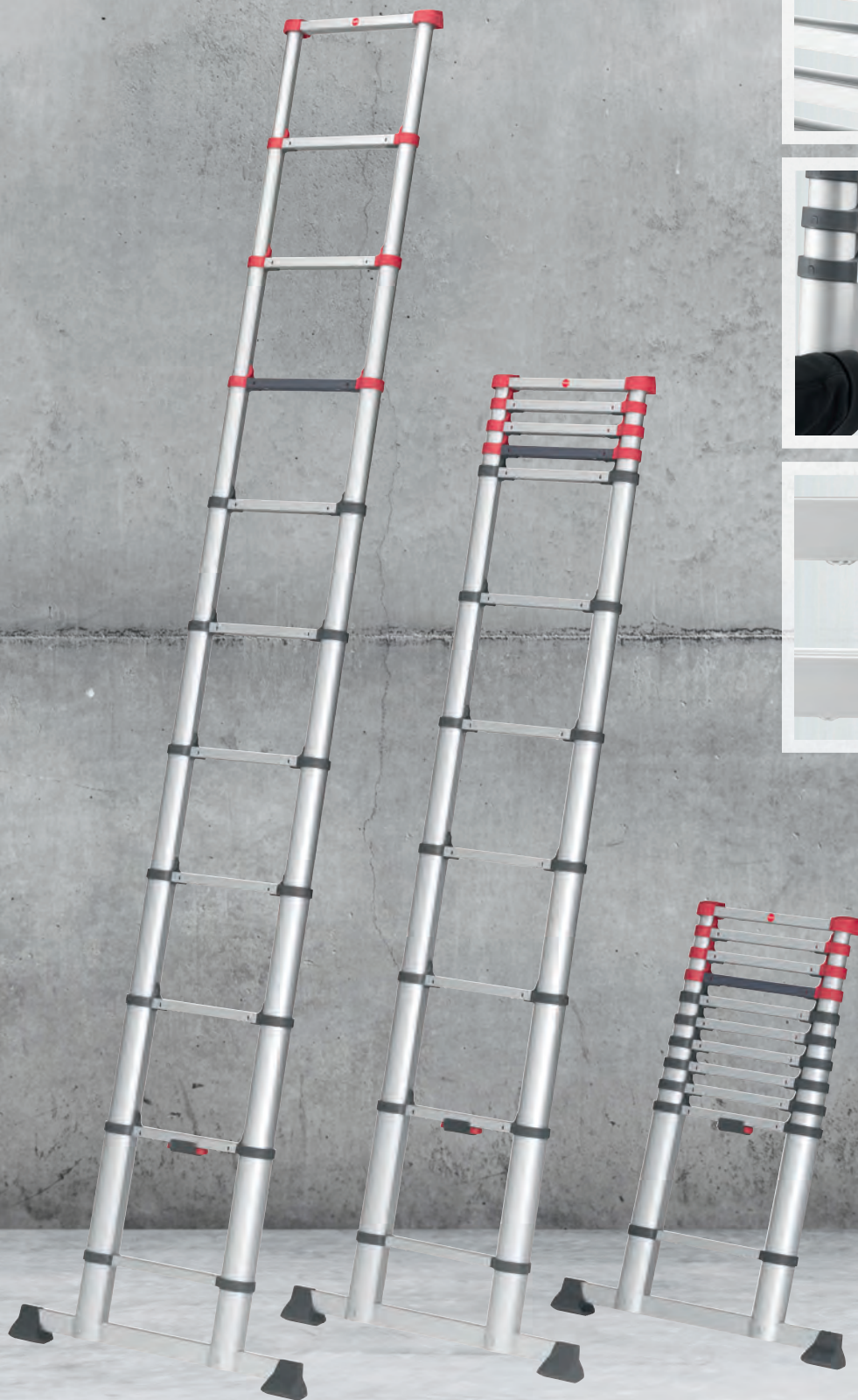

Klemmschutz-Sprossenabstand.

Finger safe rung spacing.



Einhand-Entriegelungssystem.

One hand unlocking system.



Verriegelungsanzeige.

Locking indicator.

Hailo FlexLine

NEW

7113-091

7113-111

7113-131



FlexLine 260	7113-091	9	340 cm	4007126 023100
FlexLine 320	7113-111	11	395 cm	4007126 023117
FlexLine 380	7113-131	13	450 cm	4007126 023124

GB

Telescopic aluminium safety ladder

- Unique one-hand unlocking mechanism • Ladder brought together rung by rung • With crosspiece from 11 rungs
- Colour locking indicator • Finger safe rung spacing
- Rubberised wall impact protector • Slides together to save space • With webbing fixture for easy transport



F

Échelle de sécurité télescopique en aluminium

- Mécanisme de déverrouillage d'une seule main, unique en son genre • L'échelle se replie échelon par échelon
- Avec traverse à partir de 11 échelons • Indicateur de verrouillage coloré • Écart des échelons à protection anti-pincement • Butoir caoutchouté empêchant un endommagement du mur • Rentrée permettant un encombrement réduit
- Fixation par sangle pour un transport aisé

E

Escalera telescópica de aluminio, de seguridad

- Mecanismo de desbloqueo monomanual único
- Escalera se pliega peldaño a peldaño • A partir de 11 peldaños con travesaño • Indicador de bloqueo en color • Distancia entre peldaños con protección contra pinzamientos • Protector de choque contra la pared de goma • Encajable a modo telescópico para ahorrar espacio
- Con fijación por cinta para el transporte sencillo

I

Scala telescopica di sicurezza in alluminio

- Meccanismo di apertura a una sola mano, unico nel suo genere • La scala si chiude gradino per gradino
- A partire da 11 gradini con corrente di collegamento orizzontale • Spia colorata di chiusura • Distanza tra i gradini con protezione anti-incastro • Protezione di gomma per la parete • Ripiegabile con minimo ingombro
- Dotata di cinghia di fissaggio per facilitare il trasporto

NL

Aluminium telescopische veiligheidsladder

- Uniek met één hand te bedienen ontgrendelingsmechanisme • Ladder schuift sport na sport ineen • Vanaf 11 sporten met dwarsbalk • Gekleurde vergrendelingsaanzijning • Klambescherming door sportafstand • Rubberen stootbescherming voor wanden • Inschuifbaar en daardoor ruimtebesparend • Met veiligheidsband voor eenvoudig transport

Die Alu-Sicherheits-Teleskopleiter mit Einhand-Entriegelungssystem.

- Einzigartiger Einhand-Entriegelungs-Mechanismus • Leiter fährt Sprosse für Sprosse zusammen • Ab 11 Sprossen mit Quervertraverse • Farbige Verriegelungs-Anzeige • Klemmschutz-Sprossenabstand • Gummierter Wandstoßschutz • Platzsparend zusammenschiebbar • Mit Gurtbandfixierung für einfachen Transport

ProfiStep® combi

GB

Universal ladder, 4-section

- The working platform, lean-to ladder and step ladder in one
- 6 safety joints for locking/releasing the ladder sections
- Supplied with separate, two-part metal platform with non-slip, ribbed surface (143 x 30 cm) for safety and convenience when working
- Non-slip, ribbed rungs
- 2 sturdy crosspieces with stable PVC feet (length of crosspieces 73 cm)
- Maximum load capacity 150 kg



7412-031

F

Echelle universelle 4 plans

- Plateforme de travail, échelle simple et échelle double en un
- 6 articulations de sécurité pour le verrouillage et déverrouillage des plans
- Avec plateforme métallique séparée, 2 éléments, à cannelures antidérapantes (143 x 30 cm) pour une utilisation aisée et sûre comme plateforme de travail
- Echelons cannelés antidérapants
- 2 barres transversales rigides avec sabots PVC grande stabilité (longueur de la barre 73 cm)
- Charge admissible jusqu'à 150 kg



E

Escalera universal 4 tramos

- Andamio de trabajo, escalera convencional y de tijera
- 6 articulaciones de seguridad para bloquear y desbloquear los tramos de la escalera
- Con plataforma de metal separada, de 2 piezas, con acanaladura antideslizante (143 x 30 cm) para la utilización segura y cómoda como andamio de trabajo
- Peldaños acanalados, antideslizantes
- 2 travesaños estables con pies de PVC estables (longitud travesaño 73 cm)
- Soporta hasta 150 kg de carga

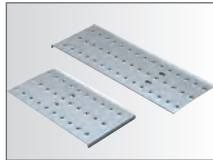

I

Scala universale a 4 tronchi

- Piattaforma di lavoro, scala da appoggio e scala a libro in una sola scala
- Sei snodi di sicurezza per bloccare e sbloccare le parti della scala
- Dota di una separata piattaforma di metallo composta da due elementi, con superficie antiscivolo (143 x 30 cm) per un utilizzo comodo e sicuro come piattaforma di lavoro
- Pioli con scanalature antiscivolo
- Due robuste traverse con piedini in PVC estremamente stabili (lunghezza della traversa 73 cm)
- Portata max 150 kg



7412-031 4 x 3 435 cm 4007126 741219

NL

Universele ladder 4-delig

- Werkplatform, aanleg- en trapladder in een
- 6 veiligheidsscharnieren voor ver- en ontgrendelen van de ladderdelen
- Met apart, 2-delig, slipvrij geribbelde metalen platform (143 x 30 cm) voor comfortabel en veilig gebruik als werkplatform
- Slipvrij geribbelde sporten
- 2 stabiele dwarsbalken met stabiele PVC-voeten (dwarsbalklengte 73 cm)
- Belastbaar tot 150 kg

Die variable und vielseitig einsetzbare 4-teilige Aluminium-Universalleiter mit 6 Sicherheitsgelenken und Metall-Plattform.

- Arbeitsbühne, Anlege- und Stehleiter in einem
- 6 Sicherheitsgelenke zum Ver- und Entriegeln der Leiteranteile
- Mit separater, 2-teiliger, rutschfest geriffelter Metall-Plattform (143 x 30 cm) für bequeme und sichere Nutzung als Arbeitsbühne
- Rutschfest geriffelte Sprossen
- 2 stabile Querbalken mit standsicheren PVC-Füßen (Querbalken-Länge 73 cm)
- Belastbar bis 150 kg

7520-701



7524-151



7512-701	4 x 3	355 cm	250 cm	4007126 751232
7516-701	4 x 4	410 cm	275 cm	4007126 751669
7520-701	4 x 5	515 cm	330 cm	4007126 752079
7524-151	4 x 6	675 cm	420 cm	4007126 752420

GB

Telescopic ladder, 4-part

- Safe, versatile and adjustable
- For use as a lean-to ladder, extension ladder and a double-sided step ladder and stair ladder
- Height adjustable using position lock handles on sides at various levels
- 2 safety joints (can be locked and released) for adjustment when used as a step ladder and lean-to ladder
- Automatic position lock system
- Rung by rung height adjustment
- Inner section of ladder: longitudinal profile rungs (28 mm, 7524-151 27 x 27 mm)
- Telescopic section: longitudinal profile rungs (26 mm, 7524-151 30 x 30 mm)
- Maximum load capacity 150 kg



F

Echelle télescopique 4 plans

- Sûres, flexibles, multi-usages
- Utilisables comme échelles simples et coulissantes, échelles doubles et échelles d'escalier, double accès
- Hauteur réglable grâce aux poignées latérales pour chacun des niveaux
- 2 joints de sécurité articulés (déverrouillables et verrouillables) pour le réglage en utilisation échelle double et échelle simple
- Système de blocage automatique
- Réglable en hauteur barreau par barreau
- Plan intérieur de l'échelle : barreau en profilé longitudinal (28 mm, 7524-151 27 x 27 mm)
- Élément coulissant télescopique : barreau en profilé longitudinal (26 mm, 7524-151 30 x 30 mm)
- Charge admissible jusqu'à 150 kg



E

Escalera telescópica 4 tramos

- Segura, flexible, variable
- Utilizable como escalera convencional y escalera corredera, escalera de tijera y para adaptar a escalones
- Altura regulable gracias a los bloqueos laterales de los diferentes niveles
- 2 articulaciones de seguridad (desbloqueables y bloqueables) para el ajuste en escaleras de tijera y convencionales
- Sistema de bloqueo automático
- Regulación de altura de cada uno de los peldaños
- Parte interior de la escalera: peldaño con perfil longitudinal (28 mm, 7524-151 27 x 27 mm)
- Elemento corredero telescópico: peldaño con perfil longitudinal (26 mm, 7524-151 30 x 30 mm)
- Soporta hasta 150 kg de carga



I

Scala telescopica a 4 tronchi

- Sicura, flessibile, variabile
- Utilizzabile come scala di appoggio e scala scorrevole, scala doppia a libro
- Altezza regolabile tramite le maniglie laterali di bloccaggio dei singoli ripiani
- 2 cerniere di sicurezza (bloccabili e sbloccabili) per l'installazione come scala da appoggio o scala a libro
- Sistema di bloccaggio automatico
- Regolabile in altezza, gradino per gradino
- Parte interna della scala: gradini con profili longitudinali (28 mm, 7524-151 27 x 27 mm)
- Elemento scorrevole telescopico: gradino con profili longitudinali (26 mm, 7524-151 30 x 30 mm)
- Portata max 150 kg

NL

Reformladder 4-delig

- Veilig, flexibel, variabel
- Te gebruiken als aanleg- en schuifladder, tweezijdige trap en trapladder
- Hoogte instelbaar door de blokkeergrepen aan de zijkant van de afzonderlijke niveaus
- 2 veiligheidscharnieren (ont- en vergrendelbaar) voor de instelling in trap en aanlegladder
- Automatisch blokkeersysteem
- Sport voor sport in hoogte verstelbaar
- Ladderbinnendeel: sport met lengteprofiel (28 mm, 7524-151 27 x 27 mm)
- Telescopisch schuifelement: sport met lengteprofiel (26 mm, 7524-151 30 x 30 mm)
- Belastbaar tot 150 kg

Die variierbare **Alu-Multifunktions-Teleskopleiter**. Zusammen-schiebbar, mit Sicherheitsgelenken und Rastgriffen zur Höhenverstellung.

- Sicher, flexibel, variabel
- Verwendbar als Anlege- und Schiebeleiter, beidseitige Steh- und Treppenleiter
- Höhe einstellbar durch die seitlichen Blockiergriffe der einzelnen Niveaus
- 2 Sicherheitsgelenke (ent- und verriegelbar) für die Einstellung in Steh- und Anlegeleiter
- Automatisches Blockiersystem
- Sprosse für Sprosse höhenverstellbar
- Leiterinnenteil: längsprofilierte Sprosse (28 mm, 7524-151 27 x 27 mm)
- Teleskop-Schiebelement: längsprofilierte Sprosse (26 mm, 7524-151 30 x 30 mm)
- Belastbar bis 150 kg

ProfiStep® duo

GB

Rope-operated ladder, 2-section

- Tear-resistant rope pull for safe and easy one-handed height adjustment
- Sturdy guide parts and plastic pulleys
- Length and cross-profiled rungs
- Extremely sturdy thanks to double-beaded rail-rung joins
- Full surface contact feet
- Maximum load capacity 150 kg

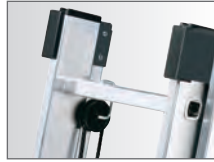

7285-001



F

Echelle coulissante à corde, 2 plans

- Système poulie/corde résistant à la rupture, pour réglage hauteur simple et sûr, d'une seule main
- Solides éléments de guidage et roulettes plastique
- Echelons à profilés longitudinaux et transversaux
- Liaison montants/échelons absolument indéformable, à double bourrelet
- Sabots emboîtables à large appui
- Charge admissible jusqu'à 150 kg

E

Escalera corredera con cuerda 2 tramos

- Cuerda resistente a la rotura para la regulación de altura con una mano de forma sencilla y segura
- Piezas guía estables y rodillos sintéticos
- Peldaños con perfil longitudinal y transversal
- Unión larguero-peldaño doblemente reforzada, muy estable
- Pies de sujeción apoyados en gran superficie
- Soporta hasta 150 kg de carga

I

Scala con fune a 2 tronchi

- Fune antistrappo per una semplice e sicura regolazione dell'altezza con una sola mano
- Stabili elementi di guida e rotelle in plastica
- Pioli profilati longitudinalmente e trasversalmente
- Unione montante-pioli estremamente stabile e con bordo doppio
- Piedini di appoggio inseribili
- Portata max 150 kg



7285-001 2 x 15 845 cm 4007126 728005

7288-001 2 x 18 950 cm 4007126 728807

NL

Ladder met optrekkoord 2-delig

- Stevig optrekkoord voor eenvoudige en veilige instelling van de hoogte met één hand
- Stabiele geleidingsdelen en kunststof rollen
- Sporten met profilering in lengte- en dwarsrichting
- Extreem stabiele, dubbel gewelde verbinding tussen stijlen en sporten
- Steekvoeten die over het hele vlak bodemcontact hebben
- Belastbaar tot 150 kg

Die 2-teilige Alu-Seilzugleiter mit Einhand-Höhenverstellung.

- Reißfester Seilzug für einfache und sichere Einhand-Höhenverstellung
- Stabile Führungsteile und Kunststoff-Rollen
- Längs- und querprofilierter Sprossen
- Extrem stabile, doppelt verwulstete Holm-Sprossen-Verbindung
- Flächenauflage-Steckfüße
- Belastbar bis 150 kg

7212-001



GB

Extension ladder, 2-section

- Practical locking system for both parts with anti-slip mechanism
- Sturdy guide parts
- Length and cross-profiled rungs
- Extremely sturdy thanks to double-beaded rail-rung joins
- Full surface contact feet
- Maximum load capacity 150 kg

F

Echelle coulissante 2 plans

- Système pratique d'accrochage pour les deux plans, avec sûreté de soulèvement
- Solides éléments de guidage
- Échelons à profilés longitudinaux et transversaux
- Liaison montants/échelons absolument indéformable, à double bourrelet
- Sabots emboîtables à large appui
- Charge admissible jusqu'à 150 kg

E

Escalera corredera 2 tramos

- Práctico sistema de retención para ambas piezas con seguro de fijación
- Piezas guía estables
- Peldaños con perfil longitudinal y transversal
- Unión larguero-peldaño doblemente reforzada, muy estable
- Pies de sujeción apoyados en gran superficie
- Soporta hasta 150 kg de carga

I

Scala estensibile a 2 tronchi

- Pratico sistema di arresto per entrambe le parti con dispositivo di sicurezza antisolleamento
- Stabili elementi di guida
- Pioli profilati longitudinalmente e trasversalmente
- Unione montante-pioli estremamente stabile e con bordo doppio
- Piedini di appoggio inseribili
- Portata max 150 kg

NL

Schuifladder 2-delig

- Praktisch vergrendelsysteem voor beide delen met loslaatbeveiliging
- Stabiele geleidingsdelen
- Sporten met profilering in lengte- en dwarsrichting
- Extreem stabiele, dubbel gewelde verbinding tussen stijlen en sporten
- Steekvoeten die over het hele vlak bodemcontact hebben
- Belastbaar tot 150 kg



7209-001	2 x 9	520 cm	4007126 720917
7212-001	2 x 12	680 cm	4007126 721204
7215-001	2 x 15	845 cm	4007126 721501
7218-001	2 x 18	950 cm	4007126 721808

Die 2-teilige **Alu-Schiebeleiter**. Sprossenweise höhenverstellbar.

- Praktisches Rastsystem für beide Teile mit Abhebesicherung
- Stabile Führungsteile
- Längs- und querprofilerte Sprossen
- Extrem stabile, doppelt verwulstete Holm-Sprossen-Verbindung
- Flächenauflage-Steckfüße
- Belastbar bis 150 kg

ProfiStep® uno

GB

Single-section ladder

- Length and cross-profiled rungs • Extremely sturdy thanks to double-beaded rail-rung joins • Full surface contact feet • Maximum load capacity 150 kg

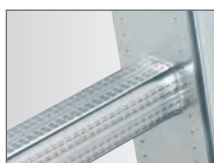

F

Echelle simple

- Echelons à profilés longitudinaux et transversaux
- Liaison montants/échelons absolument indéformable, à double bourrelet
- Sabots emboîtables à large appui
- Charge admissible jusqu'à 150 kg

E

Escalera convencional

- Peldaños con perfil longitudinal y transversal • Unión larguero-peldaño doblemente reforzada, muy estable
- Pies de sujeción apoyados en gran superficie • Soporta hasta 150 kg de carga

I

Scala d'appoggio

- Pioli profilati longitudinalmente e trasversalmente
- Unione montante-pioli estremamente stabile e con bordo doppio
- Piedini di appoggio inseribili • Portata max 150 kg



7106-001	6	275 cm	4007126 710628
7109-001	9	355 cm	4007126 710925
7112-001	12	435 cm	4007126 711229
7115-001	15	520 cm	4007126 711526
7118-001	18	600 cm	4007126 711823

7115-001



NL

Aanlegladder

- Sporten met profilering in lengte- en dwarsrichting
- Extreem stabiele, dubbel gewelde verbinding tussen stijlen en sporten
- Steekvoeten die over het hele vlak bodemcontact hebben
- Belastbaar tot 150 kg

Die leichte und sichere **Alu-Anlegeleiter** für Haus und Garten.
Einfach unverwüßlich.

- Längs- und querprofilerte Sprossen • Extrem stabile, doppelt verwulstete Holm-Sprossen-Verbindung
- Flächenauflege-Steckfüße • Belastbar bis 150 kg

Universal-Zubehör für alle gängigen Sprossenleitern · **Universal accessory** for all standard rung ladders · **Accessoires universels** pour toutes les échelles à barreaux du marché · **Accesorios universales** para todas las escaleras de mano comunes · **Accessori universali** idonei per tutte le normali scale a gradini · **Universele accessoires** voor alle gangbare sportenladders



9950-001

4007126 995001

Alu-Einhängetritt
rutschsicher geriffelt, belastbar bis 150 kg

- GB** Slip-resistant aluminium hang-in step, max. load capacity 150 kg
- F** Marche à suspendre alu, antidérapante, charge admissible jusqu'à 150 kg
- E** Plataforma de seguridad de aluminio, anti-deslizante, soporta hasta 150 kg de carga
- I** Pedana antiscivolo in alluminio, agganciabile, portata max 150 kg
- NL** Aluminium inhangtrede, anti-slip, belastbaar tot 150 kg



9944-001

4007126 994400

Transport-Rollen (2 Stück)
aus strapazierfähigem Kunststoff für leichtes und sicheres Transportieren von Sprossenleitern. Einfache Montage.

- GB** Castors (2 pcs.) made of heavy-duty plastic for safe and easy transporting of rung ladders. Easy assembly.
- F** Roulettes de transport (2 éléments) en plastique résistant à l'usure pour déplacer facilement et sûrement les échelles à barreaux. Montage simple.
- E** Ruedas transportadoras (2 piezas) de plástico resistente para transportar de forma fácil y segura escaleras de mano. Montaje sencillo.
- I** Ruote per il trasporto (2 pezzi) in robusto materiale sintetico per un trasporto facile e sicuro delle scale a pioli. Semplice montaggio.
- NL** Transportwielen (2 stuks) Van stevig kunststof voor gemakkelijk en veilig transporteren van ladders. Eenvoudige montage.



9952-001

4007126 995216

Eimerhaken
für Eimer oder Kabeltrommel

- GB** Bucket hook for bucket or cable drum
- F** Crochet pour seau ou tambour de câble
- E** Gancho cuelga-cubos, para cubos o tambores de cable
- I** Gancio per secchio, per secchi o tamburi per cavi
- NL** Emmerhaak, voor emmer of kabelhaspel

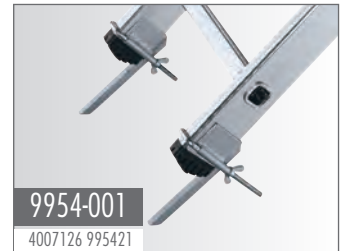

9954-001

4007126 995421

Sicherheits-Drehspitzen
(2 Stück) für Anlege- und Schiebeleitern

- GB** Safety spikes (2 pcs.) for single section and extension ladders
- F** Pointes rotatives de sécurité (2 éléments) pour échelles simples et coulissantes
- E** Puntas de fijación al suelo (2 piezas) para escaleras convencionales y correderas
- I** Piedini girevoli a punta (2 pezzi) per scala d'appoggio e estensibile
- NL** Veiligheidsdraaipunten (2 stuks) voor aanleg- en schuifladders



Hailo Ersatzteile können Sie über unsere Kundenbetreuung anfordern:
Telefon: +49 (0) 27 73/82-0 · E-Mail: info@hailo.de

Hailo spare parts can be requested via Customer Support:

+49 (0) 27 73/82-0 · E-Mail: info@hailo.de

Vous pouvez commander des **pièces de rechange Hailo** par l'intermédiaire de notre service clients:

+49 (0) 27 73/82-0 · E-Mail: info@hailo.de

Hailo piezas de repuesto pueden solicitarse a través de nuestro Servicio de Asistencia al Cliente:

+49 (0) 27 73/82-0 · E-Mail: info@hailo.de

Potrete richiedere le **parti di ricambio Hailo** alla nostra Assistenza Clienti:

+49 (0) 27 73/82-0 · E-Mail: info@hailo.de

Hailo reserveonderdelen kunt u via onze klantenservice aanvragen:

+49 (0) 27 73/82-0 · E-Mail: info@hailo.de





Gerüste

Scaffolds · Echafaudages

ProfiStep® multi

A Grundelement Base element Élément de base



9900-101
4007126 990013



Fahrrollen und Ballastgewichte sind nicht im Lieferumfang enthalten! Als Zubehör separat erhältlich.

Castors and ballast weights are not included. Separately available as accessories.

Roulettes et poids de stabilisation ne font pas partie de la livraison. A commander séparément comme accessoire.

B 1. Aufstockung First add-on level 1er élément complémentaire



9902-101
4007126 990211



C 2. Aufstockung Second add-on level 2me élément complémentaire



9904-101
4007126 990419



Zubehör • Accessories • Accessoires Accesorios • Accessori • Accessoires

Nicht im Lieferumfang enthalten. Als Zubehör separat erhältlich! • Not included in delivery. Available separately as an accessory! • Ne fait pas partie de la livraison. A commander séparément comme accessoire !

Beton-Ballastgewicht

- Concrete ballast weights • Poids de stabilisation en béton • Peso del lastre de hormigón • Zavorre in cemento • Betonnen ballastgewichten



9478-011
4007126 947819

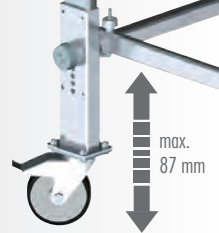

9942-101
4007126 994219

Set: 4 Fahrrollen

- Set: 4 castors • Lot: 4 roulettes • Juego: 4 ruedas • Set di 4 ruote • Set: 4 wien

Detaillierte Zubehörbeschreibung siehe Seite 56/57.
See page 56/57 for detailed description of accessories.
Descriptif détaillé des accessoires, voir page 56/57.

ProfiStep® multi

Fahrrollen und Ballastgewichte sind nicht im Lieferumfang enthalten! Als Zubehör separat erhältlich.

Castors and ballast weights are not included. Separately available as accessories.

Roulettes et poids de stabilisation ne font pas partie de la livraison.
A commander séparément comme accessoire.

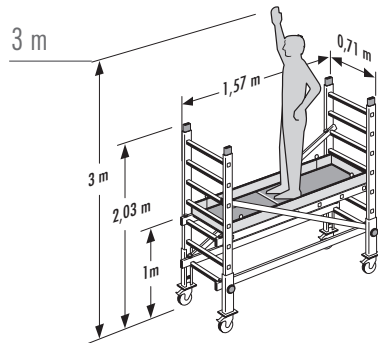

3 m

A

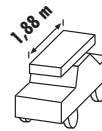

GB

Aluminium mobile scaffolding

- Free-standing or for use against external walls • For use externally and in enclosed spaces • Working platforms made of non-slip multi-layered wood • Top platform has alu toe board surround • Working platforms with access hatch • 2 wall fixtures from the first platform upwards for a secure hold when working on facades • Can be used on stairs • Scaffold group 3 • Max. load 200 kg/m² • Maximum permissible load of working platform 180 kg • Ballast weights are mandatory from the first platform upwards

F

Echafaudage mobile aluminium

- Structure isolée ou en appui sur murs extérieurs • Utilisable à l'extérieur ou dans en espaces fermés • Plate-formes de travail en bois multicouches antidérapantes • Plate-forme supérieure avec planche bordure alu • Plate-formes de travail avec trappe de passage • A partir du 1er élément complémentaire avec 2 fixations murales pour un maintien assuré en travaux sur façades • Utilisation possible sur escaliers • Groupe d'échafaudages 3 • Charge max. 200 kg/m² • Charge admissible sur la plate-forme de travail 180 kg • A partir du 1er élément complémentaire l'utilisation de contrepoids est obligatoire

E

Andamio desplazable de aluminio

- Estructura independiente o en las paredes exteriores • Utilizable en el exterior o en espacios cerrados • Plataformas de trabajo de madera multicapas antideslizante • Plataforma superior con juego de tablas de aluminio de borde • Plataformas de trabajo con orificio de acceso • A partir de la primera elevación con 2 fijaciones a la pared para la sujeción segura en trabajos en fachadas • Es posible trabajar en escaleras • Grupo de andamio 3 • Carga máxima 200 kg/m² • Carga admisible de la plataforma de trabajo 180 kg • A partir de la primera elevación es obligatorio utilizar pesos de lastre

I

Ponteggio mobile in alluminio

- Montaggio a terra o sul muro esterno • Utilizzabile in ambiente interno o esterno • Piattaforme di lavoro in legno multistrato antiscivolo • La piattaforma superiore è dotata di un set di tavole fermapiè in alluminio • Le piattaforme di lavoro sono dotate di botola di passaggio • Con almeno un modulo di sopraelevazione: con 2 dispositivi di fissaggio a muro per un utilizzo sicuro del ponteggio sulle facciate • Utilizzabile appoggiato su scale murate • Gruppo ponteggi 3 • carico max. 200 kg/m² • Carico max. della piattaforma di lavoro 180 kg • Con almeno un modulo di sopraelevazione è prescritto l'uso di zavorre

NL

Aluminium verrijdbare steiger

- Opbouw vrijstaand of tegen buitenmuren • Te gebruiken buiten of in gesloten vertrekken • Werkplatformen van slipvrij multiplex • Bovenste platform met set aluminium stootplanken • Werkplatformen met luik • Vanaf 1e uitbreiding met 2 wandbevestigingen voor veilige houvast bij gebruik tegen gevels • Gebruik op trappen mogelijk • Steigergroep 3 • Max. belasting 200 kg/m² • Toegepaste belasting van het werkplatform 180 kg • Vanaf de 1e uitbreiding is het gebruik van ballastgewichten verplicht

Fahrrollen und Ballastgewichte sind nicht im Lieferumfang enthalten! Als Zubehör separat erhältlich.

Castors and ballast weights are not included. Separately available as accessories.

Roulettes et poids de stabilisation ne font pas partie de la livraison.
A commander séparément comme accessoire.

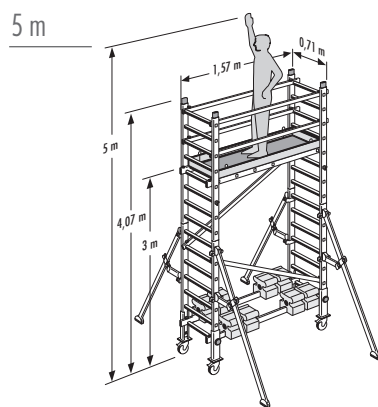

5 m

A + B

8 x *



I

Ponteggio mobile in alluminio

- Montaggio a terra o sul muro esterno • Utilizzabile in ambiente interno o esterno • Piattaforme di lavoro in legno multistrato antiscivolo • La piattaforma superiore è dotata di un set di tavole fermapiè in alluminio • Le piattaforme di lavoro sono dotate di botola di passaggio • Con almeno un modulo di sopraelevazione: con 2 dispositivi di fissaggio a muro per un utilizzo sicuro del ponteggio sulle facciate • Utilizzabile appoggiato su scale murate • Gruppo ponteggi 3 • carico max. 200 kg/m² • Carico max. della piattaforma di lavoro 180 kg • Con almeno un modulo di sopraelevazione è prescritto l'uso di zavorre

NL

Aluminium verrijdbare steiger

- Opbouw vrijstaand of tegen buitenmuren • Te gebruiken buiten of in gesloten vertrekken • Werkplatformen van slipvrij multiplex • Bovenste platform met set aluminium stootplanken • Werkplatformen met luik • Vanaf 1e uitbreiding met 2 wandbevestigingen voor veilige houvast bij gebruik tegen gevels • Gebruik op trappen mogelijk • Steigergroep 3 • Max. belasting 200 kg/m² • Toegepaste belasting van het werkplatform 180 kg • Vanaf de 1e uitbreiding is het gebruik van ballastgewichten verplicht

Fahrrollen und Ballastgewichte sind nicht im Lieferumfang enthalten! Als Zubehör separat erhältlich.

Castors and ballast weights are not included. Separately available as accessories.

Roulettes et poids de stabilisation ne font pas partie de la livraison.
A commander séparément comme accessoire.

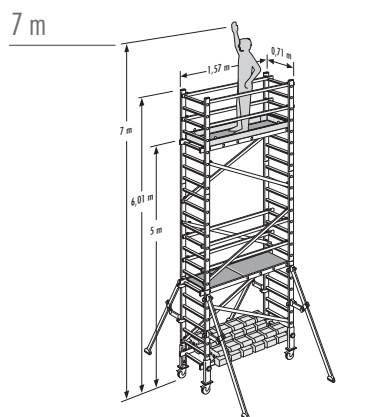

7 m

A + B + C

12 x *



Aluminium-Fahrgerüst – Grundgerüst mit zwei zusätzlichen Aufstockungen: mögliche Arbeitshöhe von 3 m bis 7 m.

- Aufbau freistehend oder an Außenwänden • Verwendbar im Außenbereich oder in geschlossenen Räumen • Arbeitsplattformen aus rutschfestem Mehrschicht-Holz • Oberste Plattform mit Alu-Bordbrettsatz • Arbeitsplattformen mit Durchstiegsleuke
- Ab 1. Aufstockung mit 2 Wandbefestigungen für sicheren Halt bei Einsatz an Fassaden • Einsatz auf Treppen möglich
- Gerüstgruppe 3 • Max. Belastung 200 kg/m² = zulässige Belastung der Arbeitsplattform 180 kg

* Wenn ohne Wandbefestigung gearbeitet wird, ist ab der 1. Aufstockung die Verwendung von Ballastgewichten vorgeschrieben. Die Ballastgewichte sind als Zubehör separat erhältlich.

ProfiStep® multi

A Grundelement Base element Élément de base



9476-001
4007126 947512



3 m

A

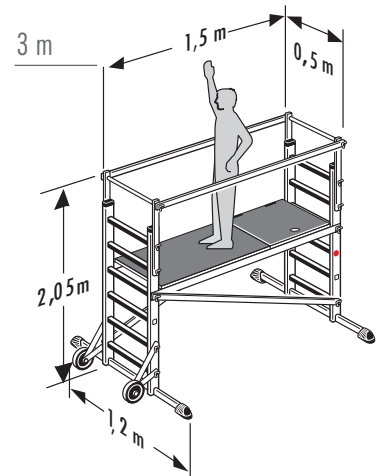

B Aufstockung Add-on level Élément complémentaire



9477-001
4007126 947703



5 m

A + B

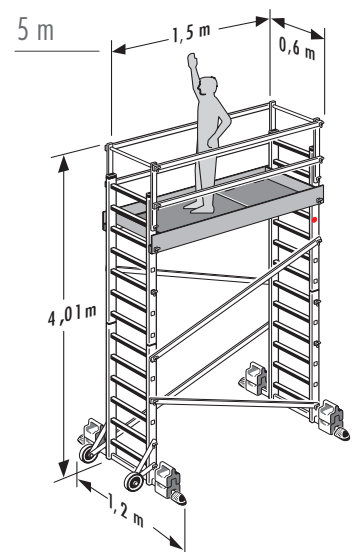

Zubehör • Accessories • Accessoires Accesorios • Accessori • Accessoires

Nicht im Lieferumfang enthalten. Als Zubehör separat erhältlich! • Not included in delivery. Available separately as an accessory! • Ne fait pas partie de la livraison. A commander séparément comme accessoire !

Beton-Ballastgewicht

- Concrete ballast weights • Poids de stabilisation en béton • Peso del lastre de hormigón • Zavorre in cemento
- Betonnen ballastgewichten



9478-011
4007126 947819

Sprossen

11
10
9
8
7
6
5
4
3
2
1

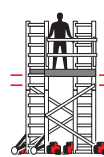
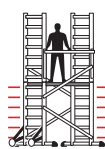

4 x 12,5 kg
4 x 9478-011

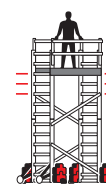

8 x 12,5 kg
8 x 9478-011

Detaillierte Zubehörbeschreibung siehe Seite 56/57.
See page 56/57 for detailed description of accessories.
Descriptif détaillé des accessoires, voir page 56/57.

ProfiStep® multi



GB

Mobile ladder scaffold

- Compact – fits into any MPV • Easily erected by two people • Can also be used on stairs and landings – a working platform and ladder fittings can be attached at different heights • Easy positioning by means of its two castors • Work platform easily accessible via the ladders and an integral access hole • Up to 5 m working height • Platform 150 x 60 cm with access hole and 4 guard rails • Load capacity 135 kg • 4 safety braces • 2 castors ensure mobility • Can also be used on steps

F

Echafaudage à échelles mobile

- Compact – transportable en break • Facile à monter à deux personnes • Convient aux utilisations sur escaliers et paliers – Plate-forme de travail et plans d'échelles assemblables à des niveaux de hauteurs différents • Deux roulettes pour un déplacement rapide • Plate-forme de travail aisément accessible par échelles et passerelle intégrée • Hauteur de travail jusqu'à 5 m • Plate-forme de travail 150 x 60 cm avec passage et 4 barreaux de garde-corps • Charge admissible jusqu'à 135 kg • 4 traverses de sécurité • 2 roulettes pour une grande mobilité • Utilisable dans un escalier

E

Andamio-escalera móvil

- Compacto – cabe en cualquier vehículo familiar • Montaje sencillo entre dos personas • También aplicable en escaleras y desniveles – Plataforma de trabajo y parte de escalera vinculables a diferentes alturas • Desplazable al lugar correcto por disponer de dos ruedas • Andamio de trabajo alcanzable cómodamente por las escaleras y acceso incorporado • Altura de trabajo de hasta 5 m • Andamio revestido de 150 x 60 cm con trampilla de acceso y 4 largueros de baranda • Capacidad de carga hasta 135 kg • 4 travesaños diagonales de seguridad • Móvil gracias a las 2 ruedas • También para el uso en escaleras

I

Scala-ponteggio mobile

- Compatta, trova posto in ogni station wagon • Facile montaggio in due • Adatta anche per l'impiego su scale e pianerottoli. Piattaforma di lavoro e parti della scala collegabili a diversi livelli di altezza • Trasportabile rapidamente in posizione grazie a due rotelle • Piattaforma di lavoro comodamente raggiungibile grazie ai pioli e a un'apertura integrata • Altezza di lavoro fino a 5 m • Ampia piattaforma, misure 150 x 60 cm, botola e 4 montanti • Portata max. 135 kg • 4 diagonali di sicurezza • Mobile grazie alle 2 grandi ruote. Adatta anche per l'impiego su scale

NL

Steigerladder mobiel

- Compact – past in iedere stationcar • Gemakkelijk op te bouwen met 2 personen • Ook voor gebruik op trappen en vooruitspringende gedeelten – werkplatform en ladderdelen kunnen op verschillende hoogteniveaus worden verbonden • Door twee wielen snel in positie te plaatsen • Werkplatform comfortabel te bereiken via ladders en geïntegreerd luik Werkhoogte tot 5 m • Platform 150 x 60 cm met luik en 4 leuningen • Belastbaar tot 135 kg • 4 diagonale veiligheidsbalken • Mobiel door 2 wielen • Ook voor gebruik op trappen

Das einzigartig flexible Aluminium-Leitern-Gerüst. Sicher, leicht und mobil. Mögliche Arbeitshöhe von 3 m bis 5 m.

- Kompakt – findet in jedem PKW-Kombi Platz • Leichter Aufbau zu zweit • Auch für den Einsatz auf Treppen und Absätzen – Arbeitsplattform und Leiternteile in unterschiedlichen Höhenstufen verbindbar • Durch zwei Rollen schnell in Position fahrbar • Arbeitsbühne bequem erreichbar über Leitern und integrierten Durchstieg • Große Belagbühne 150 x 60 cm mit Alu-Bordbrett-satz, Durchstieg und 4 Geländerholmen • Belastbar bis 135 kg • 4 Sicherheits-Diagonalstreben • Auch für den Treppeneinsatz • Ab 1,60 m Arbeitshöhe bzw. bestimmten Standhöhen (7./8. Sprosse) sind 4 Ballastgewichte, (9. – 11. Sprosse) 8 Gewichte an den Quertraversen anzubringen • Die Ballastgewichte sind als Zubehör separat erhältlich

Hailo SafetyLine

Original-Zubehör für Hailo Alu-Leitern-Gerüst 9476-001/9477-001 · **Original accessory** for Hailo Mobile Ladder Scaffold 9476-001/9477-001
Accessoires d'origine pour échafaudage à échelles mobile de Hailo 9476-001/9477-001

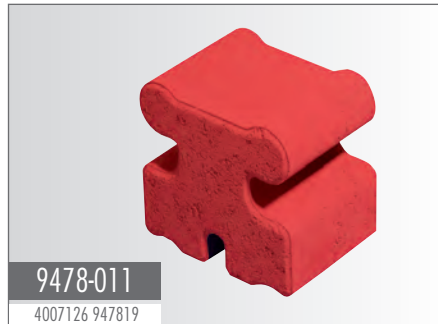

Ballastgewicht
à 12,5 kg aus Beton

- GB** Ballast weight à 12,5 kg, concrete
- F** Contrepoids de 12,5 kg en béton
- ES** Pesos de lastre 12,5 kg c/u, de hormigón
- I** Zavorra di 12,5 kg in cemento
- NL** Ballastgewicht á 12,5 kg van beton

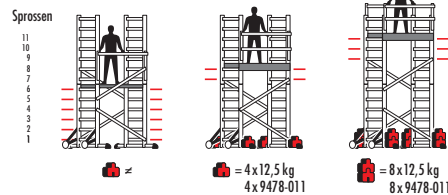

Ab 1,60 m Arbeitshöhe bzw. bestimmten Standhöhen (7./8. Sprosse: 4 Gewichte, 9. – 11. Sprosse: 8 Gewichte) an den Quertraversen anzubringen.

- GB** From platform heights above 1.60 m or certain standing heights 4 weights (7th/8th rung) or 8 weights (9 – 11th rung) must be attached to the cross pieces.
- F** A partir d'une hauteur de la plate-forme de 1,60 m ou à partir de certaines hauteurs de travail, il convient de fixer 4 poids (7^{ème}/8^{ème} barreau) ou 8 poids (9^{ème} – 11^{ème} barreau) sur les traverses.
- E** A partir de andamios de 1,60 m de altura o determinadas alturas, es necesario poner 4 pesos (7^º/8^º peldaño) o 8 pesos (9^º – 11^º peldaño) en los travesaños.
- I** Per altezze superiori a 1,60 m si devono applicare 4 zavorre (7^º – 8^º gradino) oppure 8 zavorre (9^º – 11^º gradino) alle traverse di sostegno.
- NL** Vanaf een platformhoogte van 1,60 m resp. bepaalde standhoogten moeten 4 gewichten (sport 7/8) of 8 gewichten (sport 9 – 11) op de dwarstraversen aangebracht worden.



Original-Zubehör für Hailo Alu-Fahrgerüst 9900-/9902-/9904-101 · **Original accessory** for Hailo Aluminium Mobile Scaffolding 9900-/9902-/9904-101
Accessoires d'origine pour échafaudage mobile aluminium de Hailo 9900-/9902-/9904-101



Ballastgewicht à 12,5 kg aus Beton

Grundgerüst + 1. Aufstockung = 8 Ballastgewichte erforderlich.
 Grundgerüst + 1. + 2. Aufstockung = 12 Ballastgewichte erforderlich.

- GB** Ballast weight à 12,5 kg, concrete
 - Basic scaffolding + 1st platform = 8 ballast weights required.
 - Basic scaffolding + 1st + 2nd platforms = 12 ballast weights required.
- F** Contrepoids de 12,5 kg en béton
 - Bâti + 1^{er} élément complémentaire = 8 contrepoids nécessaires.
 - Bâti + 1^{er} et 2^e éléments complémentaires = 12 contrepoids nécessaires.
- E** Pesos de lastre 12,5 kg c/u, de hormigón
 - Andamio base + 1^a elevación = 8 pesos de lastre.
 - Andamio base + 1^a + 2^a elevación = 12 pesos de lastre.
- I** Zavorra di 12,5 kg in cemento
 - Modulo di base + una sopraelevazione = sono necessarie 8 zavorre.
 - Modulo di base + due sopraelevazioni = sono necessarie 12 zavorre.
- NL** Ballastgewicht á 12,5 kg van beton
 - Basissteiger + 1^e uitbreiding = 8 ballastgewichten nodig.
 - Basissteiger + 1^e + 2^e uitbreiding = 12 ballastgewichten nodig.

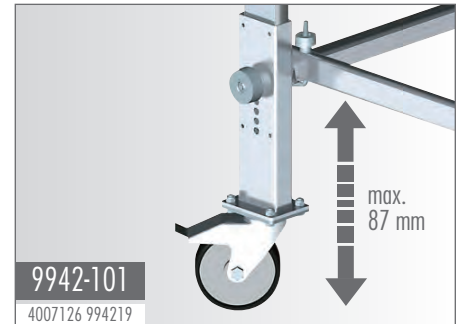

Set: 4 Fahrrollen

mit Feststellbremse. Inklusive Verbindungselementen. Rollendurchmesser: 12,5 cm

- GB** Set: 4 castors with parking brake. Including joining sections.
- F** Lot : 4 roulettes avec frein parking. Y compris éléments de raccord.
- E** Juego: 4 ruedas. Con freno de fijación. Elementos de unión incluidos.
- I** Set di 4 ruote con freni. Elementi di giunzione inclusi.
- NL** Set: 4 wielen met vastzetrem. Inclusief verbindingselementen.



Hailo 1-2-3



1



Speed Lock in Sprossenhohlraum einschieben.
Insert Speed Lock into rung cavity.

2



Sicherungshaken nach unten um den Holm klappen.
Flip the safety hook down around the rail.

3



Speed Lock verriegeln. Fertig!
Secure the Speed Lock. Finished and ready for work!

Hailo 1-2-3 500 Combi

9459-501



9459-501 2 x 12 435 cm 4007126 945945

GB Multifunction scaffolding

- Scaffold and ladder in one • Easy to handle and fitted with one-handed "Speed Lock" for lightweight, fast assembly
- Multipurpose: for use as a lean-to ladder and double ladder, as a small scaffolding unit for indoors and outdoors or as a platform for working • Step adjustment option • 2 ladder sections of 12 rungs (27 x 27 mm) with safety joints for locking/releasing the ladder sections • Platform dimensions: 136 x 50 cm • Working platform with access hatch (61 x 46 cm) • 2 crosspieces incl. 2 transport castors • 4 guard rails and 4 aluminium diagonal struts • Upright dimensions: 60 x 22 mm • Rung spacing: 260 mm • Maximum load capacity 150 kg/m²

F Echafaudage multifonctions

- A la fois échafaudage et échelle • Maniement aisé, montage simple et rapide grâce au verrouillage « speed lock » d'une seule main • Multifonctions : s'utilise comme échelle simple et échelle double accès, comme petit échafaudage pour travaux intérieurs et extérieurs, ou comme plateforme de travail • Possibilité de réglage escaliers • 2 plans à 12 barreaux (27 x 27 mm) avec joints articulés de sécurité pour verrouiller et déverrouiller les plans • Dimensions de la plateforme : 136 x 50 cm • Plateforme de travail avec ouverture d'accès (61 x 46 cm) • 2 traverses, plus 2 roulettes de transport • 4 barres garde-corps et 4 entretoises en aluminium • Dimension des montants : 60 x 22 mm • Distance entre barreaux : 260 mm • Charge admissible jusqu'à 150 kg/m²

E Andamio multifuncional

- Andamio y escalera en uno • Manipulación sencilla y montaje rápido y fácil gracias al cierre rápido monomano "Speed Lock"
- Multifunción: Puede utilizarse como escalera convencional y doble, como pequeño andamio para uso en el interior y en el exterior o como plataforma de trabajo • Es posible la adaptación a escalones
- 2 elementos de escalera de 12 peldaños c/u (27 x 27 mm) con articulaciones de seguridad para bloquear y desbloquear las partes de la escalera • Dimensiones de la plataforma: 136 x 50 cm • Plataforma de trabajo con trampilla de acceso (61 x 46 cm) • 2 travesaños más 2 ruedas para el transporte • 4 largueros de barandilla y 4 travesaños diagonales de aluminio • Dimensiones del larguero: 60 x 22 mm • Distancia entre los peldaños: 260 mm • Soporta hasta 150 kg/m² de carga

I Pongeggio multifunzione

- Utilizzabile come trabattello e come scala • Facile da usare, semplice e rapido montaggio grazie al sistema „Speed Lock“
- Chiusura rapida con una sola mano • Multifunzionale: utilizzabile come scala da appoggio e scala a libro, come trabattello per uso interno o esterno o come piattaforma di lavoro
- Possibilità di regolazione della scala • 2 elementi scala con 12 gradini cadauno (27 x 27 mm) con cerniere di sicurezza per bloccare e sbloccare le parti della scala • Misure piattaforma: 136 x 50 cm • Piattaforma di lavoro con botola (61 x 46 cm) • 2 basi stabilizzate dotate di due ruote per il trasporto • Parapetto con 4 montanti e 4 saette diagonali in alluminio • Misure montanti: 60 x 22 mm • Distanza gradini: 260 mm • Portata max 150 kg/m²

NL Multifunctioneel steiger

- Steiger en ladder in één • Eenvoudig te hanteren en gemakkelijk, snel op te bouwen door „Speed Lock“ éénhand-snelsluiting • Multifunctioneel: gebruik als aanleg- en dubbele ladder, als kleine steiger voor binnen en buiten of als werkplatform • Trapverstelling mogelijk • 2 ladderdelen met 12 sporten (27 x 27 mm) met veiligheidsscharnieren voor ver- en ontgrendelen van de ladderdelen • Afmetingen platform: 136 x 50 cm • Werkplatform met doorgangsluik (61 x 46 cm) • 2 dwarsbalken, plus 2 transportwielen • 4 leuningstijlen en 4 diagonale steunbalken van aluminium • Stijlafmeting: 60 x 22 mm • Sportafstand: 260 mm • Belastbaar tot 150 kg/m²

Das Aluminium-Multifunktionsgerüst mit „Speed Lock“ Ein-Hand-Schnellverschluss. Mögliche Arbeitshöhe bis ca. 4,35 m.

- Gerüst und Leiter in einem • Einfache Handhabung und leichter, schneller Aufbau durch „Speed Lock“ Ein-Hand-Schnellverschluss • Multifunktion: Verwendung als Anlege- und Doppelleiter, als kleines Gerüst für den Innen- und Außenbereich oder als Arbeitsbühne • Treppenverstellung möglich • 2 Leiternelemente à 12 Sprossen (27 x 27 mm) mit Sicherheitsgelenken zum Ver- und Entriegeln der Leiternelemente • Abmessungen Plattform: 136 x 50 cm • Arbeitsplattform mit Durchstiegsluke (61 x 46 cm) • 2 Querbalken, plus 2 Transportrollen • 4 Geländerholme und 4 Diagonalstreben aus Aluminium • Holm-dimension: 60 x 22 mm • Sprossenabstand: 260 mm • Max. Belastbarkeit: 150 kg/m²



Hailo 1-2-3 500

GB

Aluminium scaffolding

- Easy to handle and fitted with one-handed "Speed Lock" for lightweight, fast assembly
- Step adjustment option
- 2 base sections with 6 rungs (27 x 27 mm)
- 2 platform sections with 6 rungs (27 x 27 mm)
- Working platform (136 x 50 cm) with access hatch (61 x 46 cm)
- 2 crosspieces incl. 2 transport castors
- 4 guard rails and 4 aluminium diagonal struts
- Upright dimensions: 50 x 25 mm
- Rung spacing: 300 mm
- Maximum load capacity 150 kg/m²



F

Echafaudage aluminium

- Maniement aisé, montage simple et rapide grâce au verrouillage « speed lock » d'une seule main
- Possibilité de réglage escaliers
- 2 éléments de base à 6 barreaux (27 x 27 mm)
- 2 éléments complémentaires à 6 barreaux (27 x 27 mm)
- Plateforme de travail : 136 x 50 cm avec ouverture d'accès (61 x 46 cm)
- 2 traverses, plus 2 roulettes de transport
- 4 barres garde-corps et 4 entretoises en aluminium
- Dimension des montants : 50 x 25 mm
- Distance entre barreaux : 300 mm
- Charge admissible jusqu'à 150 kg/m²

E

Andamio de aluminio

- Manipulación sencilla y montaje rápido y fácil gracias al cierre monomanual "Speed Lock"
- Es posible la adaptación a escalones
- 2 elementos de escalera básicos de 6 peldaños c/u (27 x 27 mm)
- 2 elevaciones de 6 peldaños c/u (27 x 27 mm)
- Plataforma de trabajo (136 x 50 cm) con trampilla de acceso (61 x 46 cm)
- 2 travesaños más 2 ruedas para el transporte
- 4 largueros de barandilla y 4 travesaños diagonales de aluminio
- Dimensiones de los largueros: 50 x 25 mm
- Distancia entre los peldaños: 300 mm
- Soporta hasta 150 kg/m² de carga

I

Ponteggio in alluminio

- Facile da usare, semplice e rapido montaggio grazie al sistema di chiusura rapida con una sola mano „Speed Lock“
- Possibilità di regolazione della scala
- 2 elementi base con 6 gradini cadauno (27 x 27 mm)
- 2 alzate con 6 gradini cadauno (27 x 27 mm)
- Piattaforma di lavoro (136 x 50 cm) con botola (61 x 46 cm)
- 2 basi stabilizzate dotate di due ruote per il trasporto
- Parapetto con 4 montanti e 4 saette diagonali in alluminio
- Misure montanti: 50 x 25 mm
- Distanza gradini: 300 mm
- Portata max 150 kg/m²

NL

Aluminium steiger

- Eenvoudig te hanteren en gemakkelijk, snel op te bouwen door „Speed Lock“ éénhand-snelsluiting
- Trapverstelling mogelijk
- 2 basiselementen met 6 sporten (27 x 27 mm)
- 2 uitbreidingen met 6 sporten (27 x 27 mm)
- Werkplatform (136 x 50 cm) met doorgangsluik (61 x 46 cm)
- 2 dwarsbalken, plus 2 transportwielen
- 4 leuningstijlen en 4 diagonale steunbalken van aluminium
- Stijlafmeting: 50 x 25 mm
- Sportafstand: 300 mm
- Belastbaar tot 150 kg/m²

9459-551



9459-551 2 x 12 440 cm 4007126 945952

Das Aluminium-Gerüst mit „Speed Lock“ Ein-Hand-Schnellverschluss. Mögliche Arbeitshöhe bis ca. 4,40 m.

- Einfache Handhabung und leichter, schneller Aufbau durch „Speed Lock“ Ein-Hand-Schnellverschluss
- Treppenverstellung möglich
- 2 Grundelemente à 6 Sprossen (27 x 27 mm)
- 2 Aufstockungen à 6 Sprossen (27 x 27 mm)
- Arbeitsplattform (136 x 50 cm) mit Durchstiegs Luke (61 x 46 cm)
- 2 Querbalken, plus 2 Transportrollen
- 4 Geländerholme und 4 Diagonalestreben aus Aluminium
- Holmdimension: 50 x 25 mm
- Sprossenabstand: 300 mm
- Max. Belastbarkeit: 150 kg/m²

Hailo 1-2-3 300

9459-301



9459-301 2 x 6 290 cm 4007126 945921

GB

Aluminium scaffolding

- Easy to handle and fitted with one-handed "Speed Lock" for lightweight, fast assembly • Step adjustment option
- Can be used indoors and outdoors • 2 base sections with 6 rungs (27 x 27 mm) • Dividing platform (platform 1: 22 x 140.5 cm, platform 2: 33 x 140.5 cm)
- 2 transport castors • 2 guard rails and 2 aluminium diagonal struts • Upright dimensions: 50 x 22 mm • Rung spacing: 300 mm • Maximum load capacity 150 kg/m²



F

Echafaudage aluminium

- Maniement aisée, montage simple et rapide grâce au verrouillage « speed lock » d'une seule main • Possibilité de réglage escaliers • S'utilise pour les travaux intérieurs et extérieurs, 2 éléments de base à 6 barreaux (27 x 27 mm)
- Plateforme divisible : (plateforme 1 : 22 x 140,5 cm, plateforme 2 : (33 x 140,5 cm) • 2 roulettes de transport • 2 barres garde-corps et 2 entretoises en aluminium
- Dimension des montants : 50 x 22 mm • Distance entre barreaux: 300 mm • Charge admissible jusqu'à 150 kg/m²



E

Andamio de aluminio

- Manipulación sencilla y montaje rápido y fácil gracias al cierre rápido monomanual "Speed Lock" • Es posible la adaptación a escalones • Para uso en el interior y en el exterior • 2 elementos básicos de 6 peldaños c/u (27 x 27 mm) • Plataforma divisible (plataforma 1: 22 x 140,5 cm, plataforma 2: 33 x 140,5 cm) • 2 ruedas para el transporte • 2 largueros de barandilla y 2 travesaños diagonales de aluminio • Dimensiones de los largueros: 50 x 22 mm • Distancia entre peldaños: 300 mm
- Soporta hasta 150 kg/m² de carga

I

Ponteggio in alluminio

- Facile da usare, semplice e rapido montaggio grazie al sistema di chiusura rapida con una sola mano „Speed Lock“ • Possibilità di regolazione della scala • Utilizzabile all'interno e all'esterno • 2 elementi base con 6 gradini cadauno (27 x 27 mm) • Piattaforma divisibile (piattaforma n. 1: 22 x 140,5 cm, piattaforma n. 2: 33 x 140,5 cm) • 2 ruote per il trasporto • Parapetto con 2 montanti e 2 saette diagonali in alluminio • Misure montanti: 50 x 22 mm • Distanza gradini: 300 mm
- Portata max 150 kg/m²

NL

Aluminium steiger

- Eenvoudig te hanteren en gemakkelijk, snel te bouwen door „Speed Lock“ éénhand-snelsluiting • Trapverstelling mogelijk • Binnen en buiten te gebruiken
- 2 basiselementen met 6 sporten (27 x 27 mm)
- Deelbaar platform (platform 1: 22 x 140,5 cm, platform 2: 33 x 140,5 cm) • 2 transportwielen • 2 leuningstijlen en 2 diagonale steunbalken van aluminium • Stijl-afmeting: 50 x 22 mm • Sportafstand: 300 mm • Belastbaar tot 150 kg/m²

Das Aluminium-Gerüst mit „Speed Lock“ Ein-Hand-Schnellverschluss. Mögliche Arbeitshöhe bis ca. 2,90 m.

- Einfache Handhabung und leichter, schneller Aufbau durch „Speed Lock“ Ein-Hand-Schnellverschluss • Treppenverstellung möglich • Verwendbar im Innen- und Außenbereich • 2 Grundelemente à 6 Sprossen (27 x 27 mm) • Teilbare Plattform (Plattform 1: 22 x 140,5 cm, Plattform 2: 33 x 140,5 cm) • 2 Transportrollen • 2 Geländerholme und 2 Diagonalestreben aus Aluminium • Holmdimension: 50 x 22 mm • Sprossenabstand: 30 cm • Max. Belastbarkeit: 150 kg/m²

ProfiStep® multi

GB

Scaffold + ladder

- A solid foundation for jobs requiring more time and freedom of movement • With wide working surface 120 x 50 cm
- 2 sturdy side rails on each side • Ideal for use on stairs and landings • Ladder elements can also be used as a trestle or lean-to ladder • Maximum load capacity 150 kg



1055-001

F

Echafaudage + échelle

- Base solide pour les travaux longs qui nécessitent une grande liberté de mouvement • Grande plate-forme de travail, dim. 120 x 50 cm • 2 traverses solides • Idéale pour l'utilisation dans des escaliers et sur des paliers
- Les éléments de l'échelle sont également utilisables en tréteau ou en appui • Charge admissible jusqu'à 150 kg

E

Escalera tipo andamio

- Base sólida para trabajos que precisan más tiempo y libertad de movimientos • Superficie de trabajo grande 120 x 50 cm • Con 2 travesaños estables • Ideal para el uso en escaleras y escalones • Los elementos de las escaleras también se pueden utilizar como escaleras de tijera y de apoyo • Soporta hasta 150 kg de carga

I

Ponteggio + scala

- Base solida per lavori che necessitano più tempo o più libertà di movimento • Con piattaforma di lavoro ampia da 120 x 50 cm • 2 per ogni traversa stabile • Ideale per l'utilizzo su scale fisse e rialzi • Gli elementi della scala sono utilizzabili come scala a libro o scala d'appoggio
- Portata max 150 kg



1055-001 2 x 5 360 cm 4007126 105509



NL

Steiger + ladder

- Solide basis voor werkzaamheden die meer tijd en bewegingsvrijheid nodig hebben • Met groot werkvlak 120 x 50 cm • Met telkens 2 stabiele dwarsbalken
- Ideaal voor gebruik op trappen en bordessen • Ladder-elementen kunnen ook als bok- en aanlegladder worden gebruikt • Belastbaar tot 150 kg

Aluminium-Gerüst und Leiter in einem.

- Solide Grundlage für Arbeiten, die mehr Zeit und Bewegungsfreiheit erfordern • Mit großer Arbeitsfläche 120 x 50 cm
- 2 stabile Querbalken • Ideal für den Einsatz auf Treppen und Absätzen • Leitern-Elemente sind auch als Bock- und Anlegeleiter verwendbar • Belastbar bis 150 kg





Küchen-Accessoires

Kitchen accessories · Les accessoires de cuisine

KitchenLine Design



Holz-Deckel auch als
Schneidebrett nutzbar.

Wooden lid can also be
used as a chopping board.



Sichfenster aus transparentem
Kunststoff.

Transparent plastic
see-through panel.



Rutschfeste und oberflächen-
schonende Noppen.

Non-slip feet gentle on the
surface.



NEW



Der Brotkasten mit Holz-Schneidebrett-Deckel.

- Korpus aus korrosionsfest beschichtetem Stahlblech • Sichtfenster aus transparentem Kunststoff • Deckel aus Gummibaumholz – auch als Schneidebrett verwendbar
- Belüftungslöcher • Boden mit 4 Anti-Rutsch-Noppen



0833-980

4007126 016355



0833-940

4007126 016379



0833-930

4007126 016362

Gehäuse:	Pulverbeschichtetes Stahlblech, weiß matt	Pulverbeschichtetes Stahlblech, mint matt	Pulverbeschichtetes Stahlblech, grau matt
Housing:	powder-coated sheet steel, white matt	powder-coated sheet steel, mint matt	powder-coated sheet steel, gray matt
Corps :	tôle d'acier laquée par poudrage, blanc mat	tôle d'acier laquée par poudrage, mint mat	tôle d'acier laquée par poudrage, gris mat
Cuerpo:	chapa de acero con recubrimiento de polvo, blanco mate	chapa de acero con recubrimiento de polvo, mint mate	chapa de acero con recubrimiento de polvo, gris mate
Corpo:	lamiera di acciaio verniciata a polvere, bianco opaco	lamiera di acciaio verniciata a polvere, mint opaco	lamiera di acciaio verniciata a polvere, grigio opaco
Romp:	plaatstaal met poedercoating, wit mat	plaatstaal met poedercoating, mint mat	plaatstaal met poedercoating, grijs mat

GB

Bread bin

- Body made of sheet steel with corrosion-resistant coating
- Transparent plastic see-through panel • Gum tree wood lid – can also be used as a cutting board • Aeration holes
- Based with 4 non-slip nubs

F

Boîte à pain

- Corps en tôle d'acier à revêtement anticorrosion
- Fenêtre en plastique transparent • Couverture en bois d'hévéa – peut aussi faire office de planche à découper
- Trous d'aération • Fond à 4 pieds antidérapants

E

Panera

- Cuerpo de acero con recubrimiento resistente a la corrosión • Mirilla de material sintético transparente • Tapa de madera de ficus – también utilizable como tabla de corte
- Orificios de ventilación • Base con 4 botones anti-deslizantes

I

Contentore per il pane

- Struttura in lamiera d'acciaio resistente alla corrosione, verniciata • Oblò in plastica trasparente • Coperchio in legno di albero della gomma – utilizzabile anche come tagliere • Fori di ventilazione • Base con 4 nodini anti-scivolo

NL

Broodtrommel

- Romp van corrosiebestendig gecoat plaatstaal • Zichtvenster van transparante kunststof • Gum tree wood lid – can also be used as a cutting board • Ventilatie gaten
- Bodem met 4 anti-slip noppen

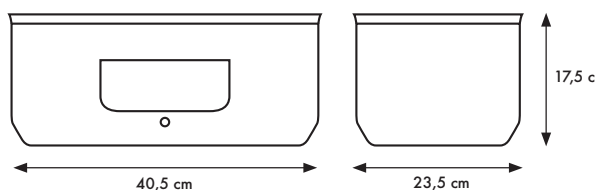

KitchenLine Design

GB

Storage container

- Body made of sheet steel with corrosion-resistant coating
- Transparent plastic see-through panel
- Lid made from top quality plastic, airtight
- Stackable

Die luftdichte Vorratsdose mit Sichtfenster.

- Korpus aus korrosionsfest beschichtetem Stahlblech
- Sichtfenster aus transparentem Kunststoff
- Deckel aus hochwertigem Kunststoff, luftdicht
- Stapelbar

NEW



F

Boîte à provisions

- Corps en tôle d'acier à revêtement anticorrosion
- Fenêtre en plastique transparent
- Couvercle étanche en plastique de grande qualité
- Empilable



E

Bote

- Cuerpo de acero con recubrimiento resistente a la corrosión
- Mirilla de material sintético transparente
- Tapa de plástico de gran calidad, hermética
- Apilable

0,8 L
0.21 US gal
0.17 UK gal

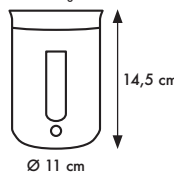

0,8 l



0833-973
4007126 016447



0833-975
4007126 016461



0833-974
4007126 016454

I

Contentitore

- Struttura in lamiera d'acciaio resistente alla corrosione, verniciata
- Oblò in plastica trasparente
- Coperchio in materiale plastico di alta qualità, ermetico
- Impilabile

1,3 L
0.34 US gal
0.28 UK gal

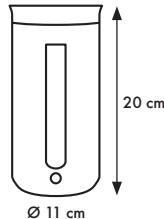

1,3 l



0833-970
4007126 016416



0833-972
4007126 016430



0833-971
4007126 016423

Gehäuse:	Pulverbeschichtetes Stahlblech, weiß matt	Pulverbeschichtetes Stahlblech, mint matt	Pulverbeschichtetes Stahlblech, grau matt
Deckel:	Kunststoff, grau	Kunststoff, grau	Kunststoff, grau
Housing:	powder-coated sheet steel, white matt	powder-coated sheet steel, mint matt	powder-coated sheet steel, gray matt
Lid:	plastic, grey	plastic, grey	plastic, grey
Corps :	tôle d'acier laquée par poudre, blanc mat	tôle d'acier laquée par poudre, mint mat	tôle d'acier laquée par poudre, gris mat
Couvercle :	plastique, gris	plastique, gris	plastique, gris
Cuerpo:	chapa de acero con recubrimiento de polvo, blanco mate	chapa de acero con recubrimiento de polvo, mint mate	chapa de acero con recubrimiento de polvo, gris mate
Tapadera:	plástico, gris	plástico, gris	plástico, gris
Corpo:	lamiera di acciaio verniciata a polvere, bianca opaca	lamiera di acciaio verniciata a polvere, mint opaca	lamiera di acciaio verniciata a polvere, grigio opaco
Coperchio:	materiale plastico grigio	materiale plastico grigio	materiale plastico grigio
Romp:	plaatstaal met poedercoating, wit mat	plaatstaal met poedercoating, mint mat	plaatstaal met poedercoating, grijs mat
Deksel:	kunststof, grijs	kunststof, grijs	kunststof, grijs

NL

Voorraadblik

- Romp van corrosiebestendig gecoat plaatstaal
- Zichtvenster van transparante kunststof
- Deksel van hoogwaardige kunststof, luchtdicht
- Stapelbaar



NEW



Der Küchenrollhalter mit Einhand-Bedienung.

• Korpus aus hochwertigem Kunststoff • Rollenaufnahme aus rostfrei gebürstetem Edelstahl • Verschlussstopfen aus hochwertigem Kunststoff • Federgeführte Rollenfixierung für Einhand-Bedienung • Anti-Rutsch-Noppen • Passend für handelsübliche Küchenrollen bis 12 cm Durchmesser



0833-990

4007126 016386



0833-920

4007126 016409



0833-910

4007126 016393

Gehäuse:	Pulverbeschichtetes Stahlblech, weiß matt	Pulverbeschichtetes Stahlblech, mint matt	Pulverbeschichtetes Stahlblech, grau matt
Rollenaufnahme:	Edelstahl gebürstet, rostfrei	Edelstahl gebürstet, rostfrei	Edelstahl gebürstet, rostfrei
Verschlussstopfen:	Kunststoff, grau	Kunststoff, grau	Kunststoff, grau
Housing:	powder-coated sheet steel, white matt	powder-coated sheet steel, mint matt	powder-coated sheet steel, grey matt
Pole:	Brushed stainless steel, rustproof	Brushed stainless steel, rustproof	Brushed stainless steel, rustproof
Plug:	plastic, grey	plastic, grey	plastic, grey
Corps :	tôle d'acier laquée par poudrage, blanc mat	tôle d'acier laquée par poudrage, mint mat	tôle d'acier laquée par poudrage, gris mat
Accueil du rouleau :	Acier inox brossé	Acier inox brossé	Acier inox brossé
Arrêt :	plastique, gris	plastique, gris	plastique, gris
Cuerpo:	chapa de acero con recubrimiento de polvo, blanco mate	chapa de acero con recubrimiento de polvo, mint mate	chapa de acero con recubrimiento de polvo, gris mate
Sujetador de rollos:	Acero fino cepillado, inoxidable	Acero fino cepillado, inoxidable	Acero fino cepillado, inoxidable
Tapón de cierre:	plástico, gris	plástico, gris	plástico, gris
Corpo:	lamiera di acciaio verniciata a polvere, bianca opaca	lamiera di acciaio verniciata a polvere, mint opaca	lamiera di acciaio verniciata a polvere, grigio opaco
Alloggiamento rotolo:	Acero fino cepillado, inoxidable	Acero fino cepillado, inoxidable	Acero fino cepillado, inoxidable
Pomello:	materiale plastico grigio	materiale plastico grigio	materiale plastico grigio
Romp:	lamiera di acciaio verniciata a polvere, wit mat	lamiera di acciaio verniciata a polvere, mint mat	lamiera di acciaio verniciata a polvere, grigio mat
Rolopname:	Roestvrij staal geborsteld	Roestvrij staal geborsteld	Roestvrij staal geborsteld
Afsluitstop:	kunststof, grijs	kunststof, grijs	kunststof, grijs

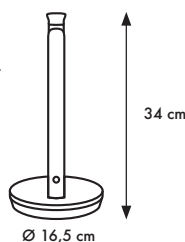

GB

Kitchen roll holder

• Body made of high-grade plastic • Corrosion-resistant brushed stainless steel pole • High-grade plastic plug
• Sprung roll fixing for one-hand operation • Non-slip nubs
• Suitable for standard kitchen rolls up to 12 cm in diameter

F

Porte essuie-tou

• Corps en plastique de grande qualité • Accueil du rouleau en acier inox brossé • Arrêt en plastique de grande qualité
• Fixation du rouleau par effet de ressort permettant l'utilisation d'une seule main • pieds antidérapants • Pour les rouleaux d'essuie-tout courants de jusqu'à 12 cm de diamètre

E

Soporte de papel de cocina

• Cuerpo de material sintético de alta calidad • Sujetador de rollos de acero inoxidable cepillado • Tapón de cierre de material sintético de alta calidad • Fijación del rollo guiada por resorte para la manipulación con una sola mano • Botones antideslizantes • Se adapta a todos los rollos de papel de cocina de comercialización habitual hasta 12 cm de diámetro

I

Portarotolo da cucina

• Struttura in materiale plastico di alta qualità • Alloggiamento rotolo in acciaio inox spazzolato • Pomello in materiale plastico di alta qualità • Fissaggio del rotolo con molla per l'uso con una sola mano • Nodini antiscivolo
• Idoneo per tutti i rotoli da cucina con diametro max di 12 cm

NL

Keukenrolhouder

• Romp van hoogwaardige kunststof • Rolopname van roestvrij geborsteld edelstaal • Afsluitstop van hoogwaardige kunststof • Rolfixering met veergeleiding voor bediening met één hand • Anti-slip noppen • Passend voor gangbare keukenrollen tot een diameter van 12 cm



Bad · Bathroom · Salle de bain



Haushalt · Household · Maison



Mülltrennung · Waste separation
Tri des ordures



Abfallsammeln

Waste disposal · Les poubelles

Hailo design S

GB

Pedal cosmetics bin

- Housing and lid: stainless steel or coated sheet steel
- Seal-tight dome lid with noise-damping clip • Plastic pedal • Base ring ensures stability • Plastic removable inner bin (4 l)

Der dicht schließende Tret-Kosmetikeimer mit Geräuschdämpfungs-Clip.

- Gehäuse und Deckel aus Edelstahl oder korrosionsfest beschichtetem Stahlblech • Dicht schließender gewölbter Deckel mit Geräuschdämpfungs-Clip • Kunststoff-Pedal • Standfest durch Bodenring • Herausnehmbarer Kunststoff-Inneimer (4 l)



F

Poubelle à pédale pour salle de bains

- Corps et couvercle en acier inoxydable ou en tôle d'acier traitée • Couvercle bombé à fermeture hermétique, avec clip amortisseur de bruit • Pédale en plastique • Stable grâce à un fond à large couronne • Seau intérieur en plastique amovible (4 l)

E

Cubo cosmético con pedal

- Cuerpo y tapa de acero fino o chapa de acero revestido
- Tapa curvada de cierre hermético con clip amortiguador de ruidos • Pedal de plástico • Estable gracias al anillo base • Cubo interior de plástico, extraíble (4 l)



0704-560

4007126 640789

0704-080

4007126 640833

0704-860

4007126 640819

0704-059

4007126 070777

0704-879

4007126 071309

Gehäuse/Deckel: Inneimer:	Edelstahl Kunststoff, schwarz	Stahlblech, weiß Kunststoff, schwarz	Stahlblech, silber Kunststoff, schwarz	Stahlblech, rot Kunststoff, schwarz	Stahlblech, vanille Kunststoff, schwarz
Housing/lid: Inner bin:	stainless steel plastic, black	sheet steel, white plastic, black	sheet steel, silver plastic, black	sheet steel, red plastic, black	sheet steel, vanilla plastic, black
Corps/couvercle : Seau intérieur :	acier inoxydable plastique, noir	tôle d'acier, blanc plastique, noir	tôle d'acier, argent plastique, noir	tôle d'acier, rouge plastique, noir	tôle d'acier, vanille plastique, noir
Cuerpo/tapa: Cubo interior:	acero fino plástico, negro	chapa de acero, blanco plástico, negro	chapa de acero, plateado plástico, negro	chapa de acero, rojo plástico, negro	chapa de acero, vainilla plástico, negro
Corpo/coperchio: Secchiello interno:	acciaio inox materiale plastico nero	lamiera d'acciaio, bianca materiale plastico nero	lamiera d'acciaio, argentata materiale plastico nero	lamiera d'acciaio, rossa materiale plastico nero	lamiera d'acciaio, vaniglia materiale plastico nero
Romp/deksel: Binnenemmer:	roestvrij staal kunststof, zwart	plaatstaal, wit kunststof, zwart	plaatstaal, zilver kunststof, zwart	plaatstaal, rood kunststof, zwart	plaatstaal, vanille kunststof, zwart

I

Pattumiera da bagno a pedale

- Corpo e coperchio in acciaio inox o in lamiera d'acciaio rivestita • Coperchio bombato a chiusura ermetica con clip ammortizzatore • Pedale in plastica • Stabile grazie all'anello della base • Secchio interno di plastica, estraibile (4 l)



0704-889

4007126 070135

Gehäuse/Deckel: Inneimer:	Stahlblech, schwarz Kunststoff, schwarz
Housing/lid: Inner bin:	sheet steel, black plastic, black
Corps/couvercle : Seau intérieur :	tôle d'acier, noir plastique, noir
Cuerpo/tapa: Cubo interior:	chapa de acero, negro plástico, negro
Corpo/coperchio: Secchiello interno:	lamiera d'acciaio, nero materiale plastico, nero
Romp/deksel: Binnenemmer:	plaatstaal, zwart kunststof, zwart

NL

Pedaal-sanitairemmer

- Romp en deksel van roestvrij staal of gecoat plaatstaal
- Goed sluitende bolronde deksel met geluiddempingsclip
- Kunststof-pedaal • Stabiel door bodemring • Uitneembare kunststof binnenemmer (4 l)

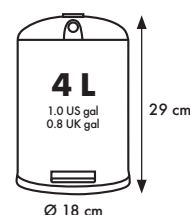



Der klassisch-moderne Tret-Kosmetikeimer mit Müllbeutelklemmung.

- Gehäuse und Deckel aus Edelstahl oder korrosionsfest beschichtetem Stahlblech • Leise schließender Deckel
- Tragegriff aus elastischem, strapazierfähigem Kunststoff (Elastomer) • Kunststoff-Pedal mit innenliegender Tret-Mechanik
- Standfest durch Anti-Rutsch-FüÙe • Herausnehmbarer Kunststoff-Inneneimer (4 l) mit teilbarem roten Griff = Müllbeutelklemmung



0704-039

4007126 070685



0704-429

4007126 070708



0704-119

4007126 070692



0704-259

4007126 070869



0704-869

4007126 071316

Gehäuse/Deckel: Inneneimer:	Edelstahl Kunststoff, schwarz	Stahlblech, weiß Kunststoff, schwarz	Stahlblech, silber Kunststoff, schwarz	Stahlblech, rot Kunststoff, schwarz	Stahlblech, vanille Kunststoff, schwarz
Housing/lid: Inner bin:	stainless steel plastic, black	sheet steel, white plastic, black	sheet steel, silver plastic, black	sheet steel, red plastic, black	sheet steel, vanilla plastic, black
Corps/couvercle: Seau intérieur:	acier inoxydable plastiquoplastique, noir	tôle d'acier, blanc plastique, noir	tôle d'acier, argent plastique, noir	tôle d'acier, rouge plastique, noir	tôle d'acier, vanille plastique, noir
Cuerpo/tapa: Cubo interior:	acero fino plástico, negro	chapa de acero, blanco plástico, negro	chapa de acero, plateado plástico, negro	chapa de acero, rojo plástico, negro	chapa de acero, vainilla plástico, negro
Corpo/coperchio: Secchiello interno:	acciaio inox materiale plastico nero	lamiera d'acciaio, bianca materiale plastico nero	lamiera d'acciaio, argentata materiale plastico nero	lamiera d'acciaio, rossa materiale plastico nero	lamiera d'acciaio, vaniglia materiale plastico nero
Ramp/deksel: Binnenemmer:	roestvrij staal kunststof, zwart	plaatstaal, wit kunststof, zwart	plaatstaal, zilver kunststof, zwart	plaatstaal, rood kunststof, zwart	plaatstaal, vanille kunststof, zwart



0704-859

4007126 070142

Gehäuse/Deckel: Inneneimer:	Stahlblech, schwarz Kunststoff, schwarz
Housing/lid: Inner bin:	sheet steel, black plastic, black
Corps/couvercle: Seau intérieur:	tôle d'acier, noir plastique, noir
Cuerpo/tapa: Cubo interior:	chapa de acero, negro plástico, negro
Corpo/coperchio: Secchiello interno:	lamiera d'acciaio, nero materiale plastico, nero
Ramp/deksel: Binnenemmer:	plaatstaal, zwart kunststof, zwart

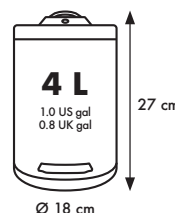

GB

Pedal cosmetics bin

- Housing made of stainless steel or sheet steel with corrosion-resistant coating • Quiet closing of the lid
- Carrying handle made of elastic, hard-wearing plastic (elastomer) • Plastic pedal with internal mechanism
- Non-slip feet ensure stability • Plastic removable inner bin (4 l) with separable red handle – waste bag clamping

F

Poubelle à pédale pour salle de bains

- Corps en acier inoxydable ou en tôle d'acier traitée anti-corrosion • Couvercle à fermeture silencieuse • Poignée en plastique élastique et résistant à l'usure (élastomère)
- Pédale en plastique avec mécanisme de pédale à l'intérieur • Stable grâce à pieds antidérapants • Seau intérieur en plastique amovible (4 l) avec poignée rouge en deux parties = dispositif de serrage du sac poubelle

E

Cubo cosmético con pedal

- Cuerpo de acero fino o chapa de acero con revestimiento inoxidable • Cierre silencioso de la tapa • Asa de plástico elástico y resistente (elastómero) • Pedal de plástico con mecánica de pedal interior • Estable gracias a pies antid deslizantes • Cubo interior de plástico, extraíble (4 l) con asa divisible de color rojo = fijación de la bolsa de basura

I

Pattumiera da bagno a pedale

- Corpo in acciaio legato o in lamiera di acciaio rivestita e resistente alla corrosione • Chiusura silenziosa del coperchio
- Manico di materiale plastico elastico e robusto (elastomero) • Pedale in plastica con meccanismo interno del pedale • Stabile grazie piedini antiscivolo • Secchio interno di plastica, estraibile (4 l) con manico rosso divisibile = fissaggio del sacchetto della spazzatura scivolo

NL

Pedaal-sanitairemmer

- Behuizing van roestvrij staal of corrosiebestendig gecoat plaatstaal • Deksel sluit stil • Draaggreep van elastisch, stevig kunststof (elastomeer) • Kunststof-pedaal met binnenliggend pedaalmechanisme • Stabiel door antislip voetjes • Uiteenbare kunststof binnenemmer (4 l) met deelbare rode greepbeugel = vuilniszakklamping

GB

Pedal cosmetics bin

• Housing made of stainless steel or sheet steel with corrosion-resistant coating • Sturdy plastic lid which closes tightly and quietly • Large opening angle for easy filling • Wide, folding plastic carry handle • Plastic pedal with internal mechanism • Wide base ensures stability and resistance to tipping • Plastic removable inner bin (4 l)

F

Poubelle à pédale pour salle de bains

• Corps en acier inoxydable ou en tôle d'acier traitée anti-corrosion • Couvercle en plastique, solide, fermeture silencieuse et hermétique • Grand angle d'ouverture, facilitant le remplissage • Large poignée plastique rabattable • Pédale en plastique avec mécanisme de pédale à l'intérieur • Socle large pour plus de solidité et de stabilité • Seau intérieur en plastique amovible (4 l)

E

Cubo cosmético con pedal

• Cuerpo de acero fino o chapa de acero con revestimiento inoxidable • Tapa plana de plástico de calidad, de cierre hermético y silencioso • Gran ángulo de abertura para el llenado fácil • Asa de plástico ancha, abatible • Pedal de plástico con mecánica de pedal interior • Estable e involucable gracias al anillo base ancho • Cubo interior de plástico, extraíble (4 l)

I

Pattumiera da bagno a pedale

• Corpo in acciaio legato o in lamiera di acciaio rivestita e resistente alla corrosione • Coperchio piatto in plastica di qualità, si chiude silenziosamente ed ermeticamente • Grande angolo di apertura per un facile riempimento • Ampio manico pieghevole in plastica • Pedale in plastica con meccanismo interno del pedale • Stabile e sicura grazie alla base di appoggio ampia • Secchio interno di plastica, estraibile (4 l)

NL

Pedaal-sanitairemmer

• Behuizing van roestvrij staal of corrosiebestendig gecoat plaatstaal • Dicht en goed sluitende deksel van robuust kunststof • Grote openingshoek voor gemakkelijk vullen • Klappbare, brede kunststof draaggreep • Kunststofpedaal met binnenliggend pedaalmechanisme • Staat stevig en stabiel door brede bodemkranz • Uitneembare kunststof binnenemmer (4 l)

Der standsichere **Tret-Kosmetik-eimer mit breitem Bodenkranz.**

• Gehäuse aus Edelstahl oder korrosionsfest beschichtetem Stahlblech • Flacher Deckel aus hochwertigem Kunststoff, schließt leise und geruchsdicht • Großer Öffnungswinkel zum leichten Befüllen • Klappbarer, breiter Kunststoff-Tragegriff • Kunststoff-Pedal mit innenliegender Tret-Mechanik • Standfest und kippstabil durch breiten Bodenkranz • Herausnehmbarer Kunststoff-Inneneimer (4 l)

**0704-010**

4007126 640659

Gehäuse: Edelstahl
Deckel: Kunststoff, schwarz
Inneneimer: Kunststoff, schwarz

Housing: stainless steel
Lid: plastic, black
Inner bin: plastic, black

Corps: acier inoxydable
Couvercle: plastique, noir
Seau intérieur: plastique, noir

Cuerpo: acero fino
Tapa: plástico, negro
Cubo interior: plástico, negro

Corpo: acciaio inox
Coperchio: materiale plastico nero
Secchiello interno: materiale plastico nero

Ramp: roestvrij staal
Deksel: kunststof, zwart
Binnenemmer: kunststof, zwart

**0704-410**

4007126 640840

Gehäuse: Stahlblech, weiß
Deckel: Kunststoff, weiß
Inneneimer: Kunststoff, schwarz

Housing: sheet steel, white
Lid: plastic, white
Inner bin: plastic, black

Corps: tôle d'acier, blanc
Couvercle: plastique, blanc
Seau intérieur: plastique, noir

Cuerpo: chapa de acero, blanco
Tapa: plástico, blanco
Cubo interior: plástico, negro

Corpo: lamiera d'acciaio, bianca
Coperchio: materiale plastico bianco
Secchiello interno: materiale plastico nero

Ramp: plaatstaal, wit
Deksel: kunststof, wit
Binnenemmer: kunststof, zwart

**0704-330**

4007126 634580

Gehäuse: Stahlblech, silber
Deckel: Kunststoff, schwarz
Inneneimer: Kunststoff, schwarz

Housing: sheet steel, silver
Lid: plastic, black
Inner bin: plastic, black

Corps: tôle d'acier, argent
Couvercle: plastique, noir
Seau intérieur: plastique, noir

Cuerpo: chapa de acero, plateado
Tapa: plástico, negro
Cubo interior: plástico, negro

Corpo: lamiera d'acciaio, argentata
Coperchio: materiale plastico nero
Secchiello interno: materiale plastico nero

Ramp: plaatstaal, zilver
Deksel: kunststof, zwart
Binnenemmer: kunststof, zwart

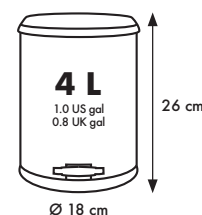

Sienna swing S



Der praktische Kosmetikeimer mit Schwingdeckel.

• Gehäuse aus Edelstahl oder korrosionsfest beschichtetem Stahlblech • Kunststoff-Haube mit breitem Schwingdeckel und Müllbeutel-Klemmung • Standfest durch Bodenring • Herausnehmbarer Kunststoff-Inneneimer (4 l)



0704-920

4007126 070470



0704-930

4007126 070487



0704-940

4007126 070494



0704-759

4007126 070906

Gehäuse: Deckel: Inneneimer:	Edelstahl Kunststoff, schwarz Kunststoff, schwarz	Stahlblech, weiß Kunststoff, schwarz/weiß Kunststoff, schwarz	Stahlblech, silber Kunststoff, schwarz Kunststoff, schwarz	Stahlblech, rot Kunststoff, schwarz Kunststoff, schwarz
Housing: Lid: Inner bin:	stainless steel plastic, black plastic, black	sheet steel, white plastic, black/white plastic, black	sheet steel, silver plastic, black plastic, black	sheet steel, red plastic, black plastic, black
Corps : Couvercle : Seau intérieur :	acier inoxydable plastique, noir plastique, noir	tôle d'acier, blanc plastique, noir/blanc plastique, noir	tôle d'acier, argent plastique, noir plastique, noir	tôle d'acier, rouge plastique, noir plastique, noir
Cuerpo: Tapa: Cubo interior:	acero fino plástico, negro plástico, negro	chapa de acero, blanco plástico, negro/blanco plástico, negro	chapa de acero, plateado plástico, negro plástico, negro	chapa de acero, rojo plástico, negro plástico, negro
Corpo: Coperchio: Secchiello interno:	acciaio inox materiale plastico nero materiale plastico nero	lamiera d'acciaio, bianca materiale plastico nero/bianco materiale plastico nero	lamiera d'acciaio, argentata materiale plastico nero materiale plastico nero	lamiera d'acciaio, rossa materiale plastico nero materiale plastico nero
Romp: Deksel: Binnenemmer:	roestvrij staal kunststof, zwart kunststof, zwart	plaatstaal, wit kunststof, zwart/wit kunststof, zwart	plaatstaal, zilver kunststof, zwart kunststof, zwart	plaatstaal, rood kunststof, zwart kunststof, zwart

GB

Cosmetics bin

• Housing made from stainless steel or sheet steel with corrosion-resistant coating • Plastic hood with wide swing lid and bin liner clamp • Base ring ensures stability • Plastic removable inner bin (4 l)

F

Poubelle salle de bains

• Corps en acier spécial ou en tôle acier à revêtement anti-corrosion • Dessus en plastique avec large couvercle oscillant et fixation du sac poubelle • Stable grâce à un fond à large couronne • Seau intérieur en plastique amovible (4 l)

E

Cubo cosmético

• Cuerpo de acero fino o chapa de acero con revestimiento inoxidable • Cúpula de plástico con tapa oscilante ancha y fijación de la bolsa de basura • Estable gracias al anillo base • Cubo interior de plástico, extraíble (4 l)

I

Pattumiera da bagno

• Corpo in acciaio inossidabile o lamiera d'acciaio con rivestimento anticorrosione • Coperchio in plastica con largo coperchio oscillante e blocco-sacchetto • Stabile grazie all'anello della base • Secchio interno di plastica, estraibile (4 l)

NL

Staande sanitairermer

• Romp van roestvrij staal of corrosiebestendig gecoat plaatstaal • Kunststof-kap met brede swingdeksel en vuilniszak-klemsysteem • Stabiel door bodemring • Uitneembare kunststof binnenemmer (4 l)



TOPdesign L

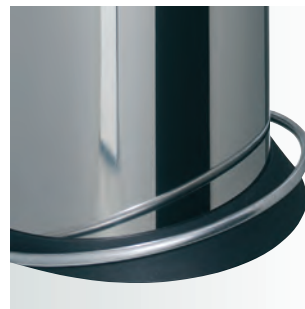

Umlaufendes, stabiles
Reling-Pedal aus Metall —
ergonomisch, auch von der
Seite bedienbar.

Ergonomically designed sturdy
metal foot rail runs the full
width of the bin and can also
be operated from the side.



Herausnehmbarer
Inneneimer (26 l),
verzinkt.

Galvanized removable
inner bin (26 l).



Großer Deckelöffnungswinkel
zum leichten Befüllen.

Large lid opening angle
ensures waste drops easily
into the bin.

Der komfortable Design-Tret-Abfallsammler mit ergonomischem Reling-Pedal.

- Gehäuse und gewölbter Deckel aus Edelstahl oder korrosionsfest beschichtetem Stahlblech • Deckel schließt leise und geruchsdicht • Großer Öffnungswinkel zum leichten Befüllen
- Ergonomisches Reling-Pedal mit innenliegender Tretmechanik
- Klappbarer Metall-Tragegriff • Standfest durch breiten Bodenkranz • Herausnehmbare Inneneimer (24 l), verzinkt



0523-019

4007126 052308



0523-219

4007126 052322



0523-519

4007126 052353



0523-919

4007126 085733



0523-819

4007126 052384

Gehäuse/Deckel: Inneneimer:	Edelstahl verzinkt	Stahlblech, weiß verzinkt	Stahlblech, silber verzinkt	Stahlblech, rot verzinkt	Stahlblech, vanille verzinkt
Housing/lid: Inner bin:	stainless steel galvanized	sheet steel, white galvanized	sheet steel, silver galvanized	sheet steel, red galvanized	sheet steel, vanilla galvanized
Corps/couvercle : Seau intérieur :	acier inoxydable galvanisé	tôle d'acier, blanc galvanisé	tôle d'acier, argent galvanisé	tôle d'acier, rouge galvanisé	tôle d'acier, vanille galvanisé
Cuerpo/tapa: Cubo interior:	acero fino galvanizado	chapa de acero, blanco galvanizado	chapa de acero, plateado galvanizado	chapa de acero, rojo galvanizado	chapa de acero, vainilla galvanizado
Corpo/coperchio: Secchiello interno:	acciaio inox zincato	lamiera d'acciaio, bianca zincato	lamiera d'acciaio, argentata zincato	lamiera d'acciaio, rossa zincato	lamiera d'acciaio, vaniglia zincato
Romp/deksel: Binnenemmer:	roestvrij staal verzinkt	plaatstaal, wit verzinkt	plaatstaal, zilver verzinkt	plaatstaal, rood verzinkt	plaatstaal, vanille verzinkt



0523-229

4007126 054234



0523-080

4007126 016034



0523-090

4007126 016065

Gehäuse/Deckel: Inneneimer:	Stahlblech, schwarz verzinkt	Stahlblech, mint matt verzinkt	Stahlblech, grau matt verzinkt
Housing/lid: Inner bin:	sheet steel, black galvanized	sheet steel, mint matt galvanized	sheet steel, gray matt galvanized
Corps/couvercle : Seau intérieur :	tôle d'acier, noir galvanisé	tôle d'acier, mint mat galvanisé	tôle d'acier, gris mat galvanisé
Cuerpo/tapa: Cubo interior:	chapa de acero, negro galvanizado	chapa de acero, menta mate galvanizado	chapa de acero, gris mate galvanizado
Corpo/coperchio: Secchiello interno:	lamiera d'acciaio, nero zincato	lamiera d'acciaio, menta opaco zincato	lamiera d'acciaio, grigio opaco zincato
Romp/deksel: Binnenemmer:	plaatstaal, zwart verzinkt	plaatstaal, mint mat verzinkt	plaatstaal, grijs mat verzinkt

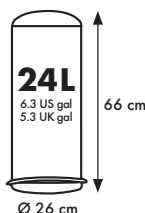

GB

Designer bin

- Housing and curved lid made of stainless steel or coated sheet steel • Lid closes quietly and seals tightly • Large opening angle for easy filling • Ergonomically designed foot rail with internal mechanism • Folding metal carry handle • Wide base ensures stability • Galvanized removable inner bin (24 l)

F

Poubelle design

- Corps et couvercle bombé en acier inoxydable ou en tôle d'acier traitée • Couvercle à fermeture silencieuse et hermétique • Grand angle d'ouverture, facilitant le remplissage • Barre-pédale ergonomique avec mécanisme de la pédale à l'intérieur • Poignée métallique rabattable • Sode large pour une plus grande stabilité • Seau intérieur amovible (24 l), galvanisé

E

Acumulador de residuos de diseño

- Cuerpo y tapa abombada de acero fino o de chapa de acero revestida • La tapa cierra silenciosa y herméticamente • Gran ángulo de apertura para el llenado fácil • Pedal de aro ergonómico con mecánica de pedal interior • Asa de metal abatible • Estable gracias a la amplia corona base • Cubo interior galvanizado (24 l), extraíble

I

Pattumiera di design

- Corpo e coperchio bombato in acciaio inox o lamiera d'acciaio rivestita • Coperchio con chiusura ermetica e silenziosa • Grande angolo di apertura per un facile riempimento • Pedale ergonomico ad anello con meccanismo interno del pedale • Manico pieghevole in metallo • Massima stabilità grazie all'ampia base di appoggio • Secchiello interno zincato, estraibile (24 l)

NL

Design-afvallemmer

- Romp en bolronde deksel van roestvrij staal of gecoat plaatstaal • Deksel sluit geruisloos en geurdicht • Grote openingshoek voor gemakkelijk vullen • Ergonomisch reling-pedaal met binnenliggend pedaalmechanisme • Neerklapbare metalen draaggreep • Stabiel door brede bodemkranz • Uiteembare binnemmer (24 l), thermisch verzinkt

TOPdesign M

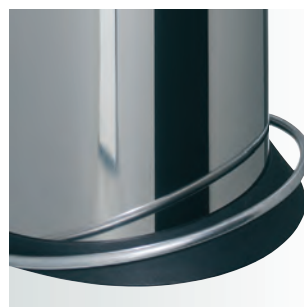

Umlaufendes, stabiles
Reling-Pedal aus Metall —
ergonomisch, auch von der
Seite bedienbar.

Ergonomically designed sturdy
metal foot rail runs the full
width of the bin and can also be
operated from the side.



Müllbeutel-Klemmring
aus rotem Gummi.

Red rubber bin liner
clamp.



Großer Deckelöffnungswinkel
zum leichten Befüllen.

Large lid opening angle ensures
waste drops easily into the bin.



Der komfortable Design-Tret-Abfallsammler mit ergonomischem Reling-Pedal.

- Gehäuse und gewölbter Deckel aus Edelstahl oder korrosionsfest beschichtetem Stahlblech • Deckel schließt leise und geruchsdicht • Großer Öffnungswinkel zum leichten Befüllen • Ergonomisches Reling-Pedal mit innenliegender Tretmechanik
- Klappbarer Metall-Tragegriff • Standfest durch breiten Bodenkrans • Herausnehmbarer Kunststoff-Inneneimer (13 l) • Patentierter roter Müllbeutel-Klemmer aus Gummi

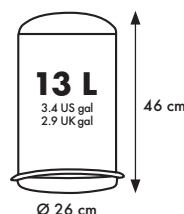

0514-240
4007126 051400



0514-340
4007126 051424



0514-450
4007126 051455



0516-530
4007126 085757



0516-570
4007126 050069

Gehäuse/Deckel: Inneneimer:	Edelstahl Kunststoff, schwarz	Stahlblech, weiß Kunststoff, schwarz	Stahlblech, silber Kunststoff, schwarz	Stahlblech, rot Kunststoff, schwarz	Stahlblech, vanille Kunststoff, schwarz
Housing/lid: Inner bin:	stainless steel plastic, black	sheet steel, white plastic, black	sheet steel, silver plastic, black	sheet steel, red plastic, black	sheet steel, vanilla plastic, black
Corps/couvercle : Seau intérieur :	acier inoxydable plastique, noir	tôle d'acier, blanc plastique, noir	tôle d'acier, argent plastique, noir	tôle d'acier, rouge plastique, noir	tôle d'acier, vanille plastique, noir
Cuerpo/tapa: Cubo interior:	acero fino plástico, negro	chapa de acero, blanco plástico, negro	chapa de acero plástico, negro	chapa de acero, rojo plástico, negro	chapa de acero, vainilla plástico, negro
Corpo/coperchio: Secchiello interno:	acciaio inox materiale plastico nero	lamiera d'acciaio, bianca materiale plastico nero	lamiera d'acciaio, argentato materiale plastico nero	lamiera d'acciaio, rossa materiale plastico nero	lamiera d'acciaio, vaniglia materiale plastico nero
Romp/deksel: Binnenemmer:	roestvrij staal kunststof, zwart	plaatstaal, wit kunststof, zwart	plaatstaal, zilver kunststof, zwart	plaatstaal, rood kunststof, zwart	plaatstaal, vanille kunststof, zwart



0516-510
4007126 052148



0516-550
4007126 050045



0516-780
4007126 016027



0516-790
4007126 016058

Gehäuse/Deckel: Inneneimer:	Stahlblech, schwarz Kunststoff, schwarz	Stahlblech, lemon Kunststoff, schwarz	Stahlblech, mint matt Kunststoff, schwarz	Stahlblech, grau matt Kunststoff, schwarz
Housing/lid: Inner bin:	sheet steel, black plastic, black	sheet steel, lime plastic, black	sheet steel, mint matt plastic, black	sheet steel, gray matt plastic, black
Corps/couvercle : Seau intérieur :	tôle d'acier, noir plastique, noir	tôle d'acier, lemon plastique, noir	tôle d'acier, mint mat plastique, noir	tôle d'acier, gris mat plastique, noir
Cuerpo/tapa: Cubo interior:	chapa de acero, negro plástico, negro	chapa de acero, lemon plástico, negro	chapa de acero, menta mate plástico, negro	chapa de acero, gris mate plástico, negro
Corpo/coperchio: Secchiello interno:	lamiera d'acciaio, nero materiale plastico nero	lamiera d'acciaio, lemon materiale plastico nero	lamiera d'acciaio, menta opaco materiale plastico nero	lamiera d'acciaio, grigio opaco materiale plastico nero
Romp/deksel: Binnenemmer:	plaatstaal, zwart kunststof, zwart	plaatstaal, lemon kunststof, zwart	plaatstaal, mint mat kunststof, zwart	plaatstaal, grijs mat kunststof, zwart

GB

Designer bin

- Housing and curved lid made of stainless steel or coated sheet steel • Lid closes quietly and seals tightly • Large opening angle for easy filling • Ergonomically designed foot rail with internal mechanism • Folding metal carry handle • Wide base ensures stability • Plastic removable inner bin (13 l) • Patented red rubber clamping ring for bin liners

F

Poubelle design

- Corps et couvercle bombé en acier inoxydable ou en tôle d'acier traitée • Couvercle à fermeture silencieuse et hermétique • Grand angle d'ouverture, facilitant le remplissage • Barre-pédale ergonomique avec mécanisme de la pédale à l'intérieur • Poignée métallique rabattable • Stabilité assurée par un socle large • Seau intérieur en plastique amovible (13 l) • Anneau caoutchouc rouge breveté, pour le serrage du sac poubelle

E

Acumulador de residuos de diseño

- Cuerpo y tapa abombada de acero fino o de chapa de acero revestida • La tapa cierra silenciosamente y herméticamente • Gran ángulo de apertura para el llenado fácil • Pedal de aro ergonómico con mecánica de pedal interior • Asa de metal abatible • Estable gracias a la amplia corona base • Cubo interior de plástico, extraíble (13 l) • Anillo de fijación para bolsa de basura de caucho rojo patentado

I

Pattumiera di design

- Corpo e coperchio bombato in acciaio inox o lamiera d'acciaio rivestita • Coperchio con chiusura ermetica e silenziosa • Grande angolo di apertura per un facile riempimento • Ergonomico reling-pedaal con meccanismo interno del pedal • Manico pieghevole in metallo • Massima stabilità grazie all'ampia base di appoggio • Secchio interno di plastica, estraibile (13 l) • Anello in gomma per il fissaggio del sacchetto, colore rosso, brevettato

NL

Design-afvallemmer

- Romp en bolronde deksel van roestvrij staal of gecoat plaatstaal • Deksel sluit geruisloos en geurdicht • Grote openingshoek voor gemakkelijk vullen • Ergonomisch reling-pedaal met binnenliggend pedaalmechanisme • Neerklapbare metalen draaggreep • Stabiel door brede bodemkrans • Witeembare kunststof binnenemmer (13 l) • Gepatenteerde rode vuilniszak-klemmer van rubber

T2 L

GB

Pedal bin

- Housing made of stainless steel or sheet steel with corrosion-resistant coating • Quiet closing of the lid
- Plastic pedal with internal mechanism • Carrying handle made of elastic, hard-wearing plastic (elastomer) • Larger footprint for more stability with 3 non-slip nubs • Plastic removable inner bin (19 l) with separable red handle = waste bag clamping

F

Poubelle à pédale

- Corps en acier inoxydable ou en tôle d'acier traitée anticorrosion • Couvercle à fermeture silencieuse • Pédale en plastique avec mécanisme de pédale à l'intérieur • Poignée en plastique élastique et résistant à l'usure (élastomère)
- Surface d'appui plus grande pour davantage de stabilité au sol, avec 3 sabots anti-dérapants • Seau intérieur en plastique amovible (19 l) avec poignée rouge en deux parties = dispositif de serrage du sac poubelle

E

Acumulador de residuos con pedal

- Cuerpo de acero fino o chapa de acero con revestimiento inoxidable • Cierre silencioso de la tapa • Pedal de plástico con mecánica de pedal interior • Asa de plástico elástico y resistente (elastómero) • Gran base para ganar estabilidad con 3 pies antideslizantes • Cubo interior de plástico, extraíble (19 l) con asa divisible de color rojo = fijación de la bolsa de basura

I

Pattumiera a pedale

- Corpo in acciaio legato o in lamiera di acciaio rivestita e resistente alla corrosione • Chiusura silenziosa del coperchio
- Pedale in plastica con meccanismo interno del pedale
- Manico di materiale plastico elastico e robusto (elastomero) • Ampio piano di appoggio per una sicurezza ancora maggiore, con 3 piedini anti-scivolo • Secchio interno di plastica, estraibile (19 l) con manico rosso divisibile = fissaggio del sacchetto della spazzatura

NL

Pedaal-afvallemmer

- Behuizing van roestvrij staal of corrosiebestendig gecoat plaatstaal • Deksel sluit stil • Kunststof-pedaal met binneliggend pedaalmechanisme • Draaggreep van elastisch, stevig kunststof (elastomeer) • Groter standvlak voor meer stabiliteit met 3 anti-slip voeten • Uitneembare kunststof binneneimer (19 l) met deelbare rode greep-beugel = vuilniszakklamping

Der klassisch-moderne Tret-Abfallsammler mit Müllbeutelklammung.

- Gehäuse aus Edelstahl oder korrosionsfest beschichtetem Stahlblech • Geräuscharmes Schließen des Deckels • Kunststoff-Pedal mit innenliegender Tret-Mechanik • Tragegriff aus elastischem, strapazierfähigem Kunststoff (Elastomer)
- Größere Aufstandfläche für mehr Standsicherheit mit 3 Anti-Rutsch-Füßen • Herausnehmbarer Kunststoff-Inneneimer (19 l) mit teilbarem roten Griffbügel = Müllbeutelklammung



0520-039

4007126 052087

Gehäuse/Deckel:
Inneneimer:

Edelstahl
Kunststoff, schwarz

Housing/lid:
Inner bin:

stainless steel
plastic, black

Corps/couvercle:
Seau intérieur:

acier inoxydable
plastique, noir

Cuerpo/tapa:
Cubo interior:

acero fino
plástico, negro

Corpo/coperchio:
Secchiello interno:

acciaio inox
materiale plastico nero

Ramp/deksel:
Binneneimer:

roestvrij staal
kunststof, zwart

0520-429

4007126 052100

Stahlblech, weiß
Kunststoff, schwarz

sheet steel, white
plastic, black

tôle d'acier, blanc
plastique, noir

chapa de acero, blanco
plástico, negro

lamiera d'acciaio, bianca
materiale plastico nero

plaatstaal, wit
kunststof, zwart

0520-119

4007126 052117

Stahlblech, silber
Kunststoff, schwarz

sheet steel, silver
plastic, black

tôle d'acier, argent
plastique, noir

chapa de acero, plateado
plástico, negro

lamiera d'acciaio, argentata
materiale plastico nero

plaatstaal, zilver
kunststof, zwart

0520-839

4007126 052537

Stahlblech, rot
Kunststoff, schwarz

sheet steel, red
plastic, black

tôle d'acier, rouge
plastique, noir

chapa de acero, rojo
plástico, negro

lamiera d'acciaio, rossa
materiale plastico nero

plaatstaal, rood
kunststof, zwart

0520-639

4007126 051035

Stahlblech, vanille
Kunststoff, schwarz

sheet steel, vanilla
plastic, black

tôle d'acier, vanille
plastique, noir

cchapa de acero, vainilla
plástico, negro

lamiera d'acciaio, vaniglia
materiale plastico nero

plaatstaal, vanille
kunststof, zwart



0520-219

4007126 052155

Gehäuse/Deckel:
Inneneimer:

Stahlblech, schwarz
Kunststoff, schwarz

Housing/lid:
Inner bin:

sheet steel, black
plastic, black

Corps/couvercle:
Seau intérieur:

tôle d'acier, noir
plastique, noir

Cuerpo/tapa:
Cubo interior:

chapa de acero, negro
plástico, negro

Corpo/coperchio:
Secchiello interno:

lamiera d'acciaio, nero
materiale plastico nero

Ramp/deksel:
Binneneimer:

plaatstaal, zwart
kunststof, zwart

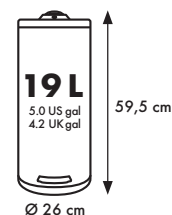

MADE IN GERMANY



7.9 liter (2.6 gal) 6.6 liter (1.7 gal)



Der klassisch-moderne Tret-Abfallsammler mit Müllbeutelklemmung.

- Gehäuse aus Edelstahl oder korrosionsfest beschichtetem Stahlblech • Geräuscharmes Schließen des Deckels • Kunststoff-Pedal mit innenliegender Tret-Mechanik • Tragegriff aus elastischem, strapazierfähigem Kunststoff (Elastomer) • Größere Aufstandfläche für mehr Standsicherheit mit 3 Anti-Rutsch-Füßen • Herausnehmbarer Kunststoff-Inneneimer (11 l) mit teilbarem roten Griffbügel = Müllbeutelklemmung



0513-039

4007126 052032

Gehäuse/Deckel:
Inneneimer:

Edelstahl
Kunststoff, schwarz

Housing/lid:
Inner bin:

stainless steel
plastic, black

Corps/couvercle :
Seau intérieur :

acier inoxydable
plastique, noir

Cuerpo/tapa:
Cubo interior:

acero fino
plástico, negro

Corpo/coperchio:
Secchiello interno:

acciaio inox
materiale plastico nero

Ramp/deksel:
Binneneimer:

roestvrij staal
kunststof, zwart



0513-429

4007126 052049

Stahlblech, weiß
Kunststoff, schwarz

sheet steel, white
plastic, black

tôle d'acier, blanc
plastique, noir

chapa de acero, blanco
plástico, negro

lamiera d'acciaio, bianca
materiale plastico nero

plaatstaal, wit
kunststof, zwart



0513-119

4007126 052056

Stahlblech, silber
Kunststoff, schwarz

sheet steel, silver
plastic, black

tôle d'acier, argent
plastique, noir

chapa de acero, plateado
plástico, negro

lamiera d'acciaio, argentata
materiale plastico nero

plaatstaal, zilver
kunststof, zwart



0513-839

4007126 052513

Stahlblech, rot
Kunststoff, schwarz

sheet steel, red
plastic, black

tôle d'acier, rouge
plastique, noir

chapa de acero, rojo
plástico, negro

lamiera d'acciaio, rossa
materiale plastico nero

plaatstaal, rood
kunststof, zwart



0513-639

4007126 052070

Stahlblech, vanille
Kunststoff, schwarz

sheet steel, vanilla
plastic, black

tôle d'acier, vanille
plastique, noir

cchapa de acero, vainilla
plástico, negro

lamiera d'acciaio, vaniglia
materiale plastico nero

plaatstaal, vanille
kunststof, zwart



0513-829

4007126 054135

Gehäuse/Deckel:
Inneneimer:

Stahlblech, schwarz
Kunststoff, schwarz

Housing/lid:
Inner bin:

sheet steel, black
plastic, black

Corps/couvercle :
Seau intérieur :

tôle d'acier, noir
plastique, noir

Cuerpo/tapa:
Cubo interior:

chapa de acero, negro
plástico, negro

Corpo/coperchio:
Secchiello interno:

lamiera d'acciaio, nero
materiale plastico nero

Ramp/deksel:
Binneneimer:

plaatstaal, zwart
kunststof, zwart

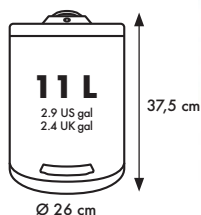

GB

Pedal bin

- Housing made of stainless steel or sheet steel with corrosion-resistant coating • Quiet closing of the lid • Plastic pedal with internal mechanism • Carrying handle made of elastic, hard-wearing plastic (elastomer) • Larger footprint for more stability with 3 non-slip nubs • Plastic removable inner bin (11 l) with separable red handle = waste bag clamping

F

Poubelle à pédale

- Corps en acier inoxydable ou en tôle d'acier traitée anticorrosion • Couvercle à fermeture silencieuse • Pédale en plastique avec mécanisme de pédale à l'intérieur • Poignée en plastique élastique et résistant à l'usure (élastomère) • Surface d'appui plus grande pour davantage de stabilité au sol, avec 3 sabots anti-dérapants • Seau intérieur en plastique amovible (11 l) avec poignée rouge en deux parties = dispositif de serrage du sac poubelle

E

Acumulador de residuos con pedal

- Cuerpo de acero fino o chapa de acero con revestimiento inoxidable • Cierre silencioso de la tapa • Pedal de plástico con mecánica de pedal interior • Asa de plástico elástico y resistente (elastómero) • Gran base para ganar estabilidad con 3 pies antideslizantes • Cubo interior de plástico, extraíble (11 l) con asa divisible de color rojo = fijación de la bolsa de basura

I

Pattumiera a pedale

- Corpo in acciaio legato o in lamiera di acciaio rivestita e resistente alla corrosione • Chiusura silenziosa del coperchio • Pedale in plastica con meccanismo interno del pedale • Manico di materiale plastico elastico e robusto (elastomero) • Ampio piano di appoggio per una sicurezza ancora maggiore, con 3 piedini anti-scivolo • Secchio interno di plastica, estraibile (11 l) con manico rosso divisibile = fissaggio del sacchetto della spazzatura

NL

Pedaal-afvallemmer

- Behuizing van roestvrij staal of corrosiebestendig gecoat plaatstaal • Deksel sluit stil • Kunststof-pedaal met binneliggend pedaalmechanisme • Draaggreep van elastisch, stevig kunststof (elastomeer) • Groter standvlak voor meer stabiliteit met 3 anti-slip voeten • Uitneembare kunststof binneneimer (11 l) met deelbare rode greepbeugel = vuilniszakkllemming

GB

Pedal bin

- Housing made of stainless steel or sheet steel with corrosion-resistant coating • Sturdy plastic lid which closes tightly and quietly • Wide, folding plastic carry handle
- Plastic pedal with internal mechanism • Extremely wide base ensures stability and resistance to tipping • Removable plastic inner bin (19 l)

F

Poubelle à pédale

- Corps en acier inoxydable ou en tôle d'acier traitée anticorrosion • Couvercle en plastique, solide, fermeture silencieuse et hermétique • Large poignée plastique rabattable • Pédale en plastique avec mécanisme de pédale à l'intérieur • Socle extrêmement large pour plus de solidité et de stabilité • Seau intérieur plastique, amovible (19 l)

E

Acumulador de residuos con pedal

- Cuerpo de acero fino o chapa de acero con revestimiento inoxidable • Tapa bonita y plana de plástico de calidad, de cierre hermético y silencioso • Asa de plástico ancha, abatible • Pedal de plástico con mecánica de pedal interior
- Estable e involcable gracias al anillo base extremadamente ancho • Cubo interior de plástico, extraíble (19 l)

I

Pattumiera a pedale

- Corpo in acciaio legato o in lamiera di acciaio rivestita e resistente alla corrosione • Coperchio piatto dal bel design in plastica di qualità, si chiude silenziosamente ed ermeticamente • Ampio manico pieghevole in plastica • Pedale in plastica con meccanismo interno del pedale • Stabile e sicura grazie alla base di appoggio estremamente ampia • Secchiello interno estraibile in materiale plastico (19 l)

NL

Pedaal-afvallemmer

- Behuizing van roestvrij staal of corrosiebestendig gecoat plaatstaal • Dicht en goed sluitende deksel van robuust kunststof • Klapbare, brede kunststof draaggreep • Kunststof-pedaal met binnenliggend pedaalmechanisme • Staat stevig en stabiel door extreem brede bodemkran
- Uitneembare kunststof binnenemmer (19 l)

Der praktische **Tret-Abfallsammler** mit breitem Bodenkranz.

- Gehäuse aus Edelstahl oder korrosionsfest beschichtetem Stahlblech • Formschöner und flacher Deckel aus hochwertigem Kunststoff, schließt leise und geruchsdicht • Klappbarer, breiter Kunststoff-Tragegriff • Kunststoff-Pedal mit innenliegender Tret-Mechanik • Standfest und kippsticher durch extrem breiten Bodenkranz • Herausnehmbarer Kunststoff-Inneneimer (19 l)



0520-009

4007126 052001



0520-019

4007126 052025



0520-029

4007126 052018

Gehäuse:	Edelstahl	Stahlblech, weiß	Stahlblech, silber
Deckel:	Kunststoff, schwarz	Kunststoff, weiß	Kunststoff, schwarz
Inneneimer:	Kunststoff, schwarz	Kunststoff, schwarz	Kunststoff, schwarz
Housing:	stainless steel	sheet steel, white	sheet steel, silver
Lid:	plastic, black	plastic, white	plastic, black
Inner bin:	plastic, black	plastic, black	plastic, black
Corps :	acier inoxydable	tôle d'acier, blanc	tôle d'acier, argent
Couvercle :	plastique, noir	plastique, blanc	plastique, noir
Seau intérieur :	plastique, noir	plastique, noir	plastique, noir
Cuerpo:	acero fino	chapa de acero, blanco	chapa de acero, plateado
Tapa:	plástico, negro	plástico, blanco	plástico, negro
Cubo interior:	plástico, negro	plástico, negro	plástico, negro
Corpo:	acciaio inox	lamiera d'acciaio, bianca	lamiera d'acciaio, argentata
Coperchio:	materiale plastico nero	materiale plastico bianco	materiale plastico nero
Secchiello interno:	materiale plastico nero	materiale plastico nero	materiale plastico nero
Romp:	roestvrij staal	plaatstaal, wit	plaatstaal, silver
Deksel:	kunststof, zwart	kunststof, wit	kunststof, zwart
Binnenemmer:	kunststof, zwart	kunststof, zwart	kunststof, zwart

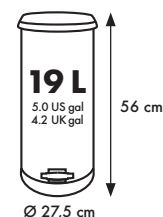



Der praktische **Tret-Abfallsammler** mit breitem Bodenkranz.

- Gehäuse aus Edelstahl oder korrosionsfest beschichtetem Stahlblech • Formschöner und flacher Deckel aus hochwertigem Kunststoff, schließt leise und geruchsdicht • Klappbarer, breiter Kunststoff-Tragegriff • Kunststoff-Pedal mit innenliegender Tret-Mechanik • Standfest und kippstabil durch extrem breiten Bodenkranz • Herausnehmbarer Kunststoff-Inneneimer (11 l)

0513-019

4007126 051837

0513-419

4007126 051882

0513-319

4007126 051875

Gehäuse:	Edelstahl	Stahlblech, weiß	Stahlblech, silber
Deckel:	Kunststoff, schwarz	Kunststoff, weiß	Kunststoff, schwarz
Inneneimer:	Kunststoff, schwarz	Kunststoff, schwarz	Kunststoff, schwarz
Housing:	stainless steel	sheet steel, white	sheet steel, silver
Lid:	plastic, black	plastic, white	plastic, black
Inner bin:	plastic, black	plastic, black	plastic, black
Corps :	acier inoxydable	tôle d'acier, blanc	tôle d'acier, argent
Couvercle :	plastique, noir	plastique, blanc	plastique, noir
Seau intérieur :	plastique, noir	plastique, noir	plastique, noir
Cuerpo:	acero fino	chapa de acero, blanco	chapa de acero, plateado
Tapa:	plástico, negro	plástico, blanco	plástico, negro
Cubo interior:	plástico, negro	plástico, negro	plástico, negro
Corpo:	acciaio inox	lamiera d'acciaio, bianca	lamiera d'acciaio, argentato
Coperchio:	materiale plastico nero	materiale plastico bianco	materiale plastico nero
Secchiello interno:	materiale plastico nero	materiale plastico nero	materiale plastico nero
Romp:	roestvrij staal	plaatstaal, wit	plaatstaal, zilver
Deksel:	kunststof, zwart	kunststof, wit	kunststof, zwart
Binnenemmer:	kunststof, zwart	kunststof, zwart	kunststof, zwart

GB

Pedal bin

- Housing made of stainless steel or sheet steel with corrosion-resistant coating • Sturdy plastic lid which closes tightly and quietly • Wide, folding plastic carry handle • Plastic pedal with internal mechanism • Extremely wide base ensures stability and resistance to tipping • Removable plastic inner bin (11 l)

F

Poubelle à pédale

- Corps en acier inoxydable ou en tôle d'acier traitée anticorrosion • Couverture en plastique, solide, fermeture silencieuse et hermétique • Large poignée plastique rabattable • Pédale en plastique avec mécanisme de pédale à l'intérieur • Socle extrêmement large pour plus de solidité et de stabilité • Seau intérieur plastique, amovible (11 l)

E

Acumulador de residuos con pedal

- Cuerpo de acero fino o chapa de acero con revestimiento inoxidable • Tapa bonita y plana de plástico de calidad, de cierre hermético y silencioso • Asa de plástico ancha, abatible • Pedal de plástico con mecánica de pedal interior • Estable e invulnerable gracias al anillo base extremadamente ancho • Cubo interior de plástico, extraíble (11 l)

I

Pattumiera a pedale

- Corpo in acciaio legato o in lamiera di acciaio rivestita e resistente alla corrosione • Coperchio piatto dal bel design in plastica di qualità, si chiude silenziosamente ed ermeticamente • Ampio manico pieghevole in plastica • Pedale in plastica con meccanismo interno del pedale • Stabile e sicura grazie alla base di appoggio estremamente ampia • Secchiello interno estraibile in materiale plastico (11 l)

NL

Pedaal-afvallemmer

- Behuizing van roestvrij staal of corrosiebestendig gecoat plaatstaal • Dicht en goed sluitende deksel van robuust kunststof • Klappbare, brede kunststof draaggreep • Kunststof-pedaal met binnenliggend pedaalmechanisme • Staat stevig en stabiel door extreem brede bodemkranz • Uitneembare kunststof binnemmer (11 l)

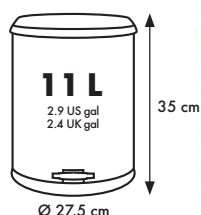

Compact-Box M

GB

Fitted waste bin

- Stainless steel or coated sheet steel housing • Lid-lift system with springless tilt-and-turn lid made of top quality plastic • For hinged door cabinets from 40 cm width • Can be assembled to open to the left or to the right • Easy assembly • Removable plastic inner bin (15 l), grey

F

Poubelle encastrable

- Corps en acier inoxydable ou en tôle d'acier traitée
- Système d'ouverture du couvercle avec couvercle pivotant/basculant sans ressort en plastique de qualité supérieure
- Conçue pour éléments bas à porte pivotante à partir d'une largeur de 40 cm
- Montage côté droit ou gauche
- Montage simple
- Seau intérieur amovible (15 l) en plastique, gris

E

Acumulador de residuos empotrable

- Cuerpo de acero fino o chapa de acero revestido
- Sistema Lift de la tapa con tapa giratoria/inclinable de plástico de gran calidad
- Aplicable en armarios de base con puerta giratoria a partir de 40 cm de ancho
- Montaje a la derecha o a la izquierda
- Montaje sencillo
- Cubo interior de plástico, extraíble (15 l), gris

I

Pattumiera incassabile

- Corpo in acciaio inox o in lamiera d'acciaio rivestita
- Sistema di apertura a rotazione-ribalta senza molla, coperchio in materiale plastico di alta qualità
- Utilizzabile su basi con ante girevoli con una larghezza minima di 40 cm
- Montaggio sul lato destro o sinistro
- Semplice montaggio
- Secchiello interno estraibile in materiale plastico (15 l), grigio

NL

Inbouw-afvalermer

- Romp van roestvrij staal of gecoat plaatstaal
- Deksel-lift-systeem met veerloze draai-kantel-deksel van hoogwaardige kunststof
- Te gebruiken bij onderkastjes met draaideur vanaf een breedte van 40 cm
- Rechts of links te monteren
- Eenvoudige montage
- Uitneembare kunststof binnen-emmer (15 l), grijs

Der kompakte Einbau-Abfallsammler mit dem einzigartigen Deckel-Lift-System.

- Gehäuse aus Edelstahl oder korrosionsfest beschichtetem Stahlblech
- Deckel-Lift-System mit federlosem Dreh-Kipp-Deckel aus hochwertigem Kunststoff
- Einsetzbar bei Drehtür-Unterschrank ab 40 cm Breite
- Rechts oder links montierbar
- Einfache Montage
- Herausnehmbarer Kunststoff-Inneneimer (15 l), grau



3555-101

4007126 355515

3555-001

4007126 355508

Gehäuse:	Edelstahl	Stahlblech, reinweiß
Deckel:	Kunststoff, schwarz	Kunststoff, weiß
Inneneimer:	Kunststoff, grau	Kunststoff, grau
Housing:	stainless steel	sheet steel, pure white
Lid:	plastic, black	plastic, white
Inner bin:	plastic, grey	plastic, grey
Corps:	acier inoxydable	tôle d'acier, blanc pur
Couvercle:	plastique, noir	plastique, blanc
Seau intérieur:	plastique, gris	plastique, gris
Cuerpo:	acero fino	chapa de acero, blanco puro
Tapa:	plástico, negro	plástico, blanco
Cubo interior:	plástico, gris	plástico, gris
Corpo:	acciaio inox	lamiera d'acciaio bianco puro
Coperchio:	materiale plastico nero	materiale plastico bianco
Secchiello interno:	materiale plastico grigio	materiale plastico grigio
Romp:	roestvrij staal	plaatstaal, zuiverwit
Deksel:	kunststof, zwart	kunststof, wit
Binnenemmer:	kunststof, grijs	kunststof, grijs

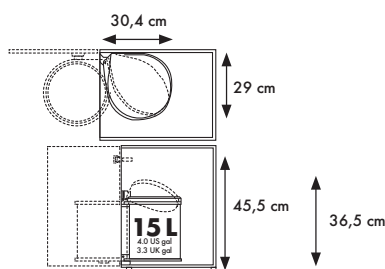

Multi-Box duo L



Das unauffällige **Einbau-Mülltrennungs-System** mit 2 herausnehmbaren Inneneimern.

- Rahmen aus beschichtetem Stahlblech • Verfahrbarer Deckel aus hochwertigem Kunststoff • Einsetzbar bei Drehtür-Unterschranken ab 30 cm Breite • Rechts, links oder mittig montierbar • Einfache Montage • 2 herausnehmbare Kunststoff-Inneneimer (2 x 14 l), grau



3659-001

4007126 365903

Rahmen: Stahlblech, cremeweiß
Deckel: weiß
Inneneimer: Kunststoff, grau

Frame: sheet steel, cream
Lid: white
Inner bin: plastic, grey

Corps : tôle d'acier, blanc cassé
Couvercle: blanc
Seau intérieur: plastique, gris

Bastidor: chapa de acero, blanco crema
Tapa: blanca
Cubo interior: plástico, gris

Telaio: lamiera d'acciaio bianco crema
Coperchio: bianco
Secchiello interno: materiale plastico grigio

Frame: plaatstaal, crèmewit
Deksel: wit
Binneneimer: kunststof, grijs

2 x 14 L
2 x 3.7 US gal
2 x 3.1 UK gal

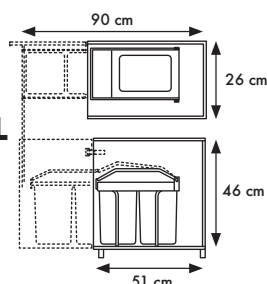

GB

Built-in waste separation system

- Coated sheet steel frame • Movable lid made of top quality plastic • Can be used with carousel units from 30 cm wide • Can be assembled on the right- or left-hand side or in the centre • Easy assembly • 2 removable plastic inner bins (2 x 14 l), grey

F

Système de tri encastrable

- Corps en tôle d'acier traitée • Couvercle déplaçable en plastique de qualité supérieure • Conçu pour éléments bas à porte pivotante à partir d'une largeur de 30 cm • Montage côté droit ou gauche ou au centre • Montage simple • 2 seaux intérieurs amovibles (2 x 14 l), plastique, gris

E

Sistema de separación de residuos empotrado

- Bastidor de chapa de acero revestido • Tapa deslizable de plástico de gran calidad • Utilizable en armarios de base con puerta giratoria a partir de 30 cm de ancho • Montaje a la derecha, izquierda o centrado • Montaje sencillo • 2 cubos interiores extraíbles de plástico (2 x 14 l), gris

I

Sistema di raccolta differenziata incassabile

- Telaio in lamiera d'acciaio rivestita • Coperchio scorrevole in materiale plastico di alta qualità • Utilizzabile su basi con ante girevoli con una larghezza minima di 30 cm • Si può montare sul lato destro, sinistro o nel mezzo • Semplice montaggio • 2 secchielli interni estraibili (2 x 14 l) in materiale plastico grigio

NL

Inbouw-afvalscheidingsysteem

- Frame van gecoat plaatstaal • Verplaatsbare deksel van hoogwaardige kunststof • Te gebruiken bij onderkastjes met draaideur vanaf een breedte van 30 cm • Rechts, links of in het midden te monteren • Eenvoudige montage • 2 uitneembare kunststof-binneneimers (2 x 14 l), grijs

Öko trio Plus L



3 herausnehmbare
Inneneimer (3 x 9 l).

3 removable inner bins
(3 x 9 l).



Gedämpfter Deckel-Schließ-
Mechanismus „Soft Close“.

“Soft Close” lid-closing
mechanism.



Ergonomisch breites
Fußpedal mit innenliegender
Tretmechanik.

Ergonomically wide foot
pedal with internal pedal
mechanism.



Der **Tret-Abfalltrenner** mit drei einzeln entnehmbaren Inneneimern.

- Rechteck-Gehäuse aus Edelstahl oder korrosionsfest beschichtetem Stahlblech • Deckel aus hochwertigem Kunststoff
- „Soft Close“ Deckel-Schließ-Mechanismus • Ergonomisch breites Fußpedal, Kunststoff, schwarz • Innenliegende Tretmechanik • 3 herausnehmbare Kunststoff-Inneneimer (3 x 9 l), grün, braun, gelb



0633-200

4007126 016232

Gehäuse: Edelstahl
3 Inneneimer: Kunststoff, grün, braun, gelb

Housing: stainless steel
3 inner bins: plastic, green, brown, yellow

Corps: acier inoxydable
3 seaux intérieurs: plastique, vert, marron, jaune

Cuerpo: acero fino
3 cubos interiores: plástico, verde, marrón, amarillo

Corpo: acciaio inox
3 secchielli interni: materiale plastico, verde, marrone, giallo

Romp: roestvrij staal
3 binneneimers: kunststof, groen, bruin, geel



0633-230

4007126 016256

Gehäuse: Stahlblech, weiß
3 Inneneimer: Kunststoff, grün, braun, gelb

Housing: sheet steel, white
3 inner bins: plastic, green, brown, yellow

Corps: tôle d'acier, blanc
3 seaux intérieurs: plastique, vert, marron, jaune

Cuerpo: chapa de acero, blanco
3 cubos interiores: plástico, verde, marrón, amarillo

Corpo: lamiera d'acciaio, bianca
3 secchielli interni: materiale plastico, verde, marrone, giallo

Romp: plaatstaal, wit
3 binneneimers: kunststof, groen, bruin, geel



0633-220

4007126 016249

Gehäuse: Stahlblech, silber
3 Inneneimer: Kunststoff, grün, braun, gelb

Housing: sheet steel, silver
3 inner bins: plastic, green, brown, yellow

Corps: tôle d'acier, argent
3 seaux intérieurs: plastique, vert, marron, jaune

Cuerpo: chapa de acero, plateado
3 cubos interiores: plástico, verde, marrón, amarillo

Corpo: lamiera d'acciaio, argentata
3 secchielli interni: materiale plastico, verde, marrone, giallo

Romp: plaatstaal, zilver
3 binneneimers: kunststof, groen, bruin, geel



0633-240

4007126 016263

Gehäuse: Stahlblech, rot
3 Inneneimer: Kunststoff, grün, braun, gelb

Housing: sheet steel, red
3 inner bins: plastic, green, brown, yellow

Corps: tôle d'acier, rouge
3 seaux intérieurs: plastique, vert, marron, jaune

Cuerpo: chapa de acero, rojo
3 cubos interiores: plástico, verde, marrón, amarillo

Corpo: lamiera d'acciaio, rossa
3 secchielli interni: materiale plastico, verde, marrone, giallo

Romp: plaatstaal, rood
3 binneneimers: kunststof, groen, bruin, geel



0633-250

4007126 016270

Gehäuse: Stahlblech, vanille
3 Inneneimer: Kunststoff, grün, braun, gelb

Housing: sheet steel, vanilla
3 inner bins: plastic, green, brown, yellow

Corps: tôle d'acier, vanille
3 seaux intérieurs: plastique, vert, marron, jaune

Cuerpo: chapa de acero, vainilla
3 cubos interiores: plástico, verde, marrón, amarillo

Corpo: lamiera d'acciaio, vaniglia
3 secchielli interni: materiale plastico, verde, marrone, giallo

Romp: plaatstaal, vanille
3 binneneimers: kunststof, groen, bruin, geel



0633-260

4007126 016287

Gehäuse: Stahlblech, schwarz
3 Inneneimer: Kunststoff, grün, braun, gelb

Housing: sheet steel, black
3 inner bins: plastic, green, brown, yellow

Corps: tôle d'acier, noir
3 seaux intérieurs: plastique, vert, marron, jaune

Cuerpo: chapa de acero, negro
3 cubos interiores: plástico, verde, marrón, amarillo

Corpo: lamiera d'acciaio, nero
3 secchielli interni: materiale plastico, verde, marrone, giallo

Romp: plaatstaal, zwart
3 binneneimers: kunststof, groen, bruin, geel

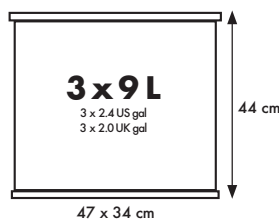

GB

Pedal waste separator

- Rectangular housing made from stainless steel or coated sheet steel • Lid made of top quality plastic • "Soft Close" lid-closing mechanism • Ergonomically wide foot pedal, black plastic • Internal pedal mechanism • 3 removable plastic inner bins (3 x 9 l), green/brown/yellow

F

Poubelle à pédale pour tri sélectif

- Corps rectangulaire en acier inoxydable ou en tôle d'acier traitée • Couvercle en plastique de qualité supérieure • Mécanisme « Soft Close » de fermeture du couvercle • Pédale large ergonomique, plastique, noir • Mécanisme de la pédale à l'intérieur • 3 seaux intérieurs plastique, amovibles (3 x 9 l), vert, marron, jaune

E

Separador de residuos con pedal

- Cuerpo rectangular de acero fino o chapa de acero revestido • Tapa de plástico de gran calidad • Mecanismo de cierre de la tapa „Soft Close“ • Pedal ancho y ergonómico, plástico, negro • Mecánica de pedal interior • 3 cubos interiores extraíbles de plástico (3 x 9 l), verde, marrón, amarillo

I

Pattumiera a pedale per raccolta differenziata

- Corpo rettangolare in acciaio inox o lamiera d'acciaio rivestita • Coperchio in materiale plastico di alta qualità • Meccanismo di chiusura del coperchio „Soft Close“ • Ampio pedale ergonomico in materiale plastico nero • Meccanismo interno del pedale • 3 secchielli interni estraibili (3 x 9 l) in materiale plastico, verde, marrone, giallo

NL

Pedaal-afvalscheider

- Rechthoekige romp van roestvrij staal of gecoat plaatstaal • Deksel van hoogwaardige kunststof • „Soft Close“ deksel-sluitmechanisme • Ergonomisch breed voetpedaal, kunststof, zwart • Intern aangebracht pedaalmechanisme • 3 uitneembare kunststof-binneneimers (3 x 9 l), groen, bruin, geel

Öko duo Plus L

GB

Pedal waste separator

• Rectangular housing made from stainless steel or coated sheet steel • Lid made of top quality plastic • "Soft Close" lid-closing mechanism • Ergonomically wide foot pedal, black plastic • Internal pedal mechanism • 2 removable plastic inner bins (17 + 9 l): brown and black

F

Poubelle à pédale pour tri sélectif

• Corps rectangulaire en acier inoxydable ou en tôle d'acier traitée • Couvercle en plastique de qualité supérieure • Mécanisme « Soft Close » de fermeture du couvercle • Pédale large ergonomique, plastique, noir • Mécanisme de la pédale à l'intérieur • 2 seaux intérieurs plastique, amovibles (17 + 9 l), marron et noir

E

Separador de residuos con pedal

• Cuerpo rectangular de acero fino o chapa de acero revestido • Tapa de plástico de gran calidad • Mecanismo de cierre de la tapa „Soft Close“ • Pedal ancho y ergonómico, plástico, negro • Mecánica de pedal interior • 2 cubos interiores extraíbles de plástico (17 + 9 l), marrón y negro

I

Pattumiera a pedale per raccolta differenziata

• Corpo rettangolare in acciaio inox o lamiera d'acciaio rivestita • Coperchio in materiale plastico di alta qualità • Meccanismo di chiusura del coperchio „Soft Close“ • Ampio pedale ergonomico in materiale plastico nero • Meccanismo interno del pedale • 2 secchielli interni estraibili (17 + 9 l) in materiale plastico, marrone e nero

NL

Pedaal-afvalscheider

• Rechthoekige romp van roestvrij staal of gecoat plaatstaal • Deksel van hoogwaardige kunststof • „Soft Close“ dekselsluitmechanisme • Ergonomisch breed voetpedaal, kunststof, zwart • Intern aangebracht pedaalmechanisme • 2 uitneembare kunststof-binnenemmers (17 + 9 l), bruin en zwart

Der **Tret-Abfalltrenner** mit zwei unterschiedlich großen Inneneimern.

• Rechteck-Gehäuse aus Edelstahl oder korrosionsfest beschichtetem Stahlblech • Deckel aus hochwertigem Kunststoff • „Soft Close“ Deckel-Schließ-Mechanismus • Ergonomisch breites Fußpedal, Kunststoff, schwarz • Innenliegende Tretmechanik • 2 herausnehmbare Kunststoff-Inneneimer (17 + 9 l), braun und schwarz



0630-200

4007126 016171



0630-230

4007126 016195



0630-220

4007126 016188



0630-240

4007126 016201



0630-250

4007126 016218

Gehäuse:	Edelstahl	Stahlblech, weiß	Stahlblech, silber	Stahlblech, rot	Stahlblech, vanille
2 Inneneimer:	Kunststoff, braun, schwarz	Kunststoff, braun, schwarz	Kunststoff, braun, schwarz	Kunststoff, braun, schwarz	Kunststoff, braun, schwarz
Housing:	stainless steel	sheet steel, white	sheet steel, silver	sheet steel, red	sheet steel, vanilla
2 inner bins:	plastic, brown, black	plastic, brown, black	plastic, brown, black	plastic, brown, black	plastic, brown, black
Corps :	acier inoxydable	tôle d'acier, blanc	tôle d'acier, argent	tôle d'acier, rouge	tôle d'acier, vanille
2 seaux intérieurs :	plastique, marron, noir	plastique, marron, noir	plastique, marron, noir	plastique, marron, noir	plastique, marron, noir
Cuerpo:	acero fino	chapa de acero, blanco	chapa de acero, plateado	chapa de acero, rojo	chapa de acero, vainilla
2 cubos interiores:	plástico, marrón, negro	plástico, marrón, negro	plástico, marrón, negro	plástico, marrón, negro	plástico, marrón, negro
Corpo:	acciaio inox	lamiera d'acciaio, bianca	lamiera d'acciaio, argentata	lamiera d'acciaio, rossa	lamiera d'acciaio, vaniglia
2 secchielli interni:	materiale plastico, marrone, nero	materiale plastico, marrone, nero	materiale plastico, marrone, nero	materiale plastico, marrone, nero	materiale plastico, marrone, nero
Romp:	roestvrij staal	plaatstaal, wit	plaatstaal, zilver	plaatstaal, rood	plaatstaal, vanille
2 binnenemmers:	kunststof, bruin, zwart	kunststof, bruin, zwart	kunststof, bruin, zwart	kunststof, bruin, zwart	kunststof, bruin, zwart



0630-260

4007126 016225

Gehäuse:	Stahlblech, schwarz
2 Inneneimer:	Kunststoff, braun, schwarz
Housing:	sheet steel, black
2 inner bins:	plastic, brown, black
Corps :	tôle d'acier, noir
2 seaux intérieurs :	plastique, marron, noir
Cuerpo:	chapa de acero, negro
2 cubos interiores:	plástico, marrón, negro
Corpo:	lamiera d'acciaio, nero
2 secchielli interni:	materiale plastico, marrone, nero
Romp:	plaatstaal, zwart
2 binnenemmers:	kunststof, bruin, zwart

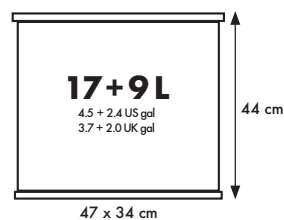

Öko duo Plus M



Der **Tret-Abfalltrenner** mit doppeltem Einsatz für die 2-fach-Mülltrennung.

- Rechteck-Gehäuse aus Edelstahl oder korrosionsfest beschichtetem Stahlblech • Deckel aus hochwertigem Kunststoff
- „Soft Close“ Deckel-Schließ-Mechanismus • Ergonomisch breites Fußpedal, Kunststoff, schwarz • Innenliegende Tretmechanik • 2 herausnehmbare Kunststoff-Inneneimer (2 x 9 l), grün und braun



0622-200

4007126 016119



0622-230

4007126 016133



0622-220

4007126 016126



0622-240

4007126 016140



0622-250

4007126 016157

Gehäuse: 2 Inneneimer:	Edelstahl Kunststoff, grün, braun	Stahlblech, weiß Kunststoff, grün, braun	Stahlblech, silber Kunststoff, grün, braun	Stahlblech, rot Kunststoff, grün, braun	Stahlblech, vanille Kunststoff, grün, braun
Housing: 2 inner bins:	stainless steel plastic, green, brown	sheet steel, white plastic, green, brown	sheet steel, silver plastic, green, brown	sheet steel, red plastic, green, brown	sheet steel, vanilla plastic, green, brown
Corps : 2 seaux intérieurs :	acier inoxydable plastique, vert, marron	tôle d'acier, blanc plastique, vert, marron	tôle d'acier, argent plastique, vert, marron	tôle d'acier, rouge plastique, vert, marron	tôle d'acier, vanille plastique, vert, marron
Cuerpo: 2 cubos interiores:	acero fino plástico, verde, marrón	chapa de acero, blanco plástico, verde, marrón	chapa de acero, plateado plástico, verde, marrón	chapa de acero, rojo plástico, verde, marrón	chapa de acero, vainilla plástico, verde, marrón
Corpo: 2 secchielli interni:	acciaio inox materiale plastico, verde, marrone	lamiera d'acciaio, bianca materiale plastico, verde, marrone	lamiera d'acciaio, argentata materiale plastico, verde, marrone	lamiera d'acciaio, rossa materiale plastico, verde, marrone	lamiera d'acciaio, vaniglia materiale plastico, verde, marrone
Romp: 2 binnememmers:	roestvrij staal kunststof, groen, bruin	plaatstaal, wit kunststof, groen, bruin	plaatstaal, zilver kunststof, groen, bruin	plaatstaal, rood kunststof, groen, bruin	plaatstaal, vanille kunststof, groen, bruin



0622-260

4007126 016164

Gehäuse: 2 Inneneimer:	Stahlblech, schwarz Kunststoff, grün, braun
Housing: 2 inner bins:	sheet steel, black plastic, green, brown
Corps : 2 seaux intérieurs :	tôle d'acier, noir plastique, vert, marron
Cuerpo: 2 cubos interiores:	chapa de acero, negro plástico, verde, marrón
Corpo: 2 secchielli interni:	lamiera d'acciaio, nero materiale plastico, verde, marrone
Romp: 2 binnememmers:	plaatstaal, zwart kunststof, groen, bruin

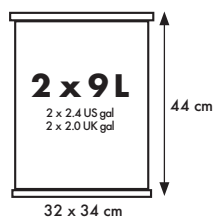

GB

Pedal waste separator

- Rectangular housing made from stainless steel or coated sheet steel • Lid made of top quality plastic • "Soft Close" lid-closing mechanism • Ergonomically wide foot pedal, black plastic • Internal pedal mechanism • 2 removable plastic inner bins (2 x 9 l), green and brown

F

Poubelle à pédale pour tri sélectif

- Corps rectangulaire en acier inoxydable ou en tôle d'acier traitée • Couvercle en plastique de qualité supérieure
- Mécanisme « Soft Close » de fermeture du couvercle
- Pédale large ergonomique, plastique, noir • Mécanisme de la pédale à l'intérieur • 2 seaux intérieurs plastique, amovibles (2 x 9 l), vert et marron

E

Separador de residuos con pedal

- Cuerpo rectangular de acero fino o chapa de acero revestido • Tapa de plástico de gran calidad • Mecanismo de cierre de la tapa „Soft Close“ • Pedal ancho y ergonómico, plástico, negro • Mecánica de pedal interior
- 2 cubos interiores extraíbles de plástico (2 x 9 l), verde y marrón

I

Pattumiera a pedale per raccolta differenziata

- Corpo rettangolare in acciaio inox o lamiera d'acciaio rivestita • Coperchio in materiale plastico di alta qualità
- Meccanismo di chiusura del coperchio „Soft Close“
- Ampio pedale ergonomico in materiale plastico nero
- Meccanismo interno del pedale • 2 secchielli interni estraibili (2 x 9 l) in materiale plastico, verde e marrone

NL

Pedaal-afvalscheider

- Rechthoekige romp van roestvrij staal of gecoat plaatstaal • Deksel van hoogwaardige kunststof • „Soft Close“ deksel-sluitmechanisme • Ergonomisch breed voetpedaal, kunststof, zwart • Intern aangebracht pedaalmechanisme
- 2 uitneembare kunststof-binnememmers (2 x 9 l), groen en bruin

KickVisier® XL

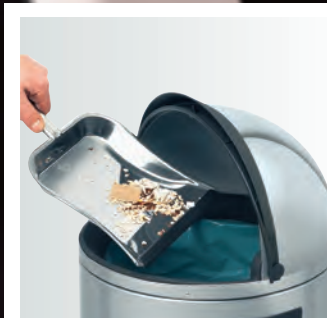

Edelstahl-Klappvisier
mit XXL-Öffnung.

Stainless steel flap visor
with XXL opening.



Breites, ergonomisches
Fußpedal.

Ergonomically wide
foot pedal.



Praktische Griffe zum Anheben.

Practical side handles
allow the bin to be lifted.



Die außergewöhnliche **Großraum-Abfallbox** mit großem Klapp-Visier.

- Gehäuse und Haube aus Edelstahl oder beschichtetem Stahlblech • Klapp-Visier aus Edelstahl mit extrem großer Einwurf-Öffnung • Robuste Tret-Mechanik mit breitem Metall-Pedal
- 2 Tragegriffe • Kipp-, rutsch- und damit kratzsicher durch breiten Kunststoff-Bodenring • Verzinkter Inneneimer • Gummiring-Müllbeutelhalterung



0850-259

4007126 085467



0850-559

4007126 085498



0850-589

4007126 085672



0850-459

4007126 085481

Hoode/Gehäuse: Klapp-Visier: Inneneimer:	Edelstahl Edelstahl verzinkt	Stahlblech, silber Edelstahl verzinkt	Stahlblech, rot Edelstahl verzinkt	Stahlblech, schwarz Edelstahl verzinkt
Hood/housing: Flap visor: Inner bin:	stainless steel stainless steel galvanized	sheet steel, silver stainless steel galvanized	sheet steel, red stainless steel galvanized	sheet steel, black stainless steel galvanized
Corps/dessus : Clapet : Seau intérieur :	acier inoxydable acier inoxydable galvanisé	tôle d'acier, argent acier inoxydable galvanisé	tôle d'acier, rouge acier inoxydable galvanisé	tôle d'acier, noir acier inoxydable galvanisé
Cúpula/cuerpo: Visera abatible: Cubo interior:	acero fino acero fino galvanizado	chapa de acero, plateado acero fino galvanizado	chapa de acero, rojo acero fino galvanizado	chapa de acero, negro acero fino galvanizado
Coperchio/corpo: Sportello con visiera: Secchiello interno:	acciaio inox acciaio inox zincato	lamiera d'acciaio, argentata acciaio inox zincato	lamiera d'acciaio, rossa acciaio inox zincato	lamiera d'acciaio, nero acciaio inox zincato
Kap/ramp: Klapvizier: Binneneimer:	roestvrij staal roestvrij staal verzinkt	plaatstaal, zilver roestvrij staal verzinkt	plaatstaal, rood roestvrij staal verzinkt	plaatstaal, zwart roestvrij staal verzinkt

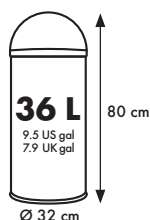

GB

Spacious waste box

- Stainless steel or coated sheet steel housing and hood
- Stainless steel flap visor ensures extremely wide waste disposal opening
- Robust pedal mechanism with wide metal pedal
- 2 carry handles
- Wide plastic base ring ensures resistance to tilting, slippage and the resulting scratches
- Galvanized inner bin
- Rubber ring holds bin liner in position

F

Poubelle de grande contenance

- Corps et dessus en acier inoxydable ou en tôle d'acier
- Clapet solide en acier inoxydable, grande ouverture
- Mécanisme de la pédale robuste avec pédale métallique large
- 2 anses
- Socle large en caoutchouc pour éviter le basculement et le dérapage — et donc les rayures au sol
- Seau intérieur galvanisé
- Anneau de serrage du sac-poubelle en caoutchouc

E

Contenedor de residuos de gran volumen

- Cuerpo y cúpula de acero fino o chapa de acero revestido
- Visera abatible de acero fino para una abertura de entrada extramadadamente grande
- Mecánica de pedal y fuerte con pedal de aro de metal ancho
- 2 asas
- Antivuelco, antideslizante y, con ello, antirayadas gracias al ancho anillo base de plástico
- Cubo interior galvanizado por inmersión en caliente
- Sujeción de la bolsa de basura mediante un anillo de goma

I

Pattumiera con grande capacità

- Corpo e coperchio in acciaio inox o lamiera d'acciaio rivestita
- Sportello con visiera, in acciaio inox con grande apertura di riempimento
- Meccanismo di apertura robusto dotato di ampio pedale in metallo
- 2 impugnature
- Sicura contro i ribaltamenti e gli slittamenti — e di conseguenza anche contro i graffi — grazie al largo anello della base realizzato in materiale plastico
- Secchio interno zincato
- Anello ferma-sacchetto in gomma

NL

Grote afvalbox

- Romp en kap van roestvrij staal of gecoat plaatstaal
- Klapvizier van roestvrij staal voor extreem grote inwerpopening
- Robuust pedaalmechanisme met brede metalen voetreling
- 2 draaggrepen
- Brede kunststof bodering voor beveiliging tegen kantelen, wegglijden en dus krassen
- Verzinkte binneneimer
- Vuilniszakhouder met rubber ring

KickMaxx® XL

GB

Spacious waste box

- Stainless steel or coated sheet steel housing and hood
- Stainless steel flap • Robust pedal mechanism with wide metal foot pedal • 2 carry handles • Wide plastic base ring ensures resistance to tilting, slippage and the resulting scratches • Galvanized inner bin with metal carry handle
- Rubber ring holds bin liner in position

Die stylische Großraum-Abfallbox mit Edelstahl-Klappe.

- Gehäuse und Haube aus Edelstahl oder beschichtetem Stahlblech • Klappe aus Edelstahl • Robuste Tret-Mechanik mit breitem Metall-Fußpedal • 2 Tragegriffe • Kipp-, rutsch- und damit kratzsicher durch breiten Kunststoff-Bodenring • Verzinkter Inneneimer mit Metall-Tragegriff • Gummiring-Müllbeutelhalterung



F

Poubelle de grande contenance

- Corps et dessus en acier inoxydable ou en tôle d'acier traitée • Clapet en acier inoxydable • Mécanisme solide de la pédale métallique large • 2 anses • Socle large en caoutchouc pour éviter le basculement et le dérapage — et donc les rayures au sol • Seau intérieur galvanisé avec anse métallique • Anneau de serrage du sac-poubelle en caoutchouc

E

Contenedor de residuos de gran volumen

- Cuerpo y cúpula de acero fino o chapa de acero revestido
- Batiente de acero fino • Mecánica de pedal y fuerte con pedal de aro de metal ancho • 2 asas • Antivuelco, antideslizante y, con ello, antirayadas gracias al ancho anillo base de plástico • Cubo interior galvanizado, con asa de metal • Sujeción de la bolsa de basura mediante un anillo de goma

I

Pattumiera con grande capacità

- Corpo e coperchio in acciaio inox o lamiera d'acciaio rivestita • Apertura tipo in acciaio inox • Meccanismo di apertura robusto dotato di ampio pedale in metallo
- 2 impugnature • Sicura contro i ribaltamenti e gli slittamenti — e di conseguenza anche contro i graffi — grazie al largo anello della base realizzato in materiale plastico
- Secchio interno zincato e dotato di robusto manico in metallo • Anello ferma-sacchetto in gomma

NL

Grote afvalbox

- Romp en kap van roestvrij edelstaal of gecoat plaatstaal
- Klep van roestvrij staal • Robuust pedaalmechanisme met brede metalen voetpedaal • 2 draaggrepen • Brede kunststof bodemring voor beveiliging tegen kantelen, wegglijden en dus krassen • Verzinkte binnenemmer met metalen draaggreep • Vuilniszakhouder met rubber ring



0850-069

0850-469

0850-579

0850-569

4007126 085368

4007126 085382

4007126 085696

4007126 085399

Hoube/Gehäuse: Klappe: Inneneimer:	Edelstahl Edelstahl verzinkt	Stahlblech, silber Edelstahl verzinkt	Stahlblech, rot Edelstahl verzinkt	Stahlblech, schwarz Edelstahl verzinkt
Hood/housing: Flap: Inner bin:	stainless steel stainless steel galvanized	sheet steel, silver stainless steel galvanized	sheet steel, red stainless steel galvanized	sheet steel, black stainless steel galvanized
Corps/dessus: Clapet: Seau intérieur:	acier inoxydable acier inoxydable galvanisé	tôle d'acier, argent acier inoxydable galvanisé	tôle d'acier, rouge acier inoxydable galvanisé	tôle d'acier, noir acier inoxydable galvanisé
Cúpula/cuerpo: Batiente: Cubo interior:	acero fino acero fino galvanizado	chapa de acero, plateado acero fino galvanizado	chapa de acero, rojo acero fino galvanizado	chapa de acero, negro acero fino galvanizado
Coperchio/corpo: Sportello: Secchiello interno:	acciaio inox acciaio inox zincato	lamiera d'acciaio, argentata acciaio inox zincato	lamiera d'acciaio, rossa acciaio inox zincato	lamiera d'acciaio, nero acciaio inox zincato
Kap/romp: Klep: Binnenemmer:	roestvrij staal roestvrij staal verzinkt	plaatstaal, zilver roestvrij staal verzinkt	plaatstaal, rood roestvrij staal verzinkt	plaatstaal, zwart roestvrij staal verzinkt

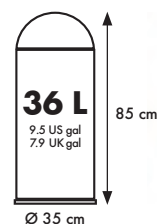



Die stylische Großraum-Abfallbox mit Edelstahl-Klappe.

- Gehäuse und Haube aus Edelstahl oder beschichtetem Stahlblech • Klappe aus Edelstahl • Robuste Tret-Mechanik mit breitem Metall-Fußpedal • 2 Tragegriffe • Kipp-, rutsch- und damit kratzsicher durch breiten Kunststoff-Bodenring • Verzinkter Inneneimer mit Metall-Tragegriff • Gummiring-Müllbeutelhalterung



0835-069

4007126 083692



0835-469

4007126 083715



0835-139

4007126 085719



0835-569

4007126 083722

Haube/Gehäuse: Klappe: Inneneimer:	Edelstahl Edelstahl verzinkt	Stahlblech, silber Edelstahl verzinkt	Stahlblech, rot Edelstahl verzinkt	Stahlblech, schwarz Edelstahl verzinkt
Hood/housing: Flap: Inner bin:	stainless steel stainless steel galvanized	sheet steel, silver stainless steel galvanized	sheet steel, red stainless steel galvanized	sheet steel, black stainless steel galvanized
Corps/dessus : Clapet : Seau intérieur :	acier inoxydable acier inoxydable galvanisé	tôle d'acier, argent acier inoxydable galvanisé	tôle d'acier, rouge acier inoxydable galvanisé	tôle d'acier, noir acier inoxydable galvanisé
Cúpula/cuerpo: Batiente: Cubo interior:	acero fino acero fino galvanizado	chapa de acero, plateado acero fino galvanizado	chapa de acero, rojo acero fino galvanizado	chapa de acero, negro acero fino galvanizado
Coperchio/corpo: Sportello: Secchiello interno:	acciaio inox acciaio inox zincato	lamiera d'acciaio, argentata acciaio inox zincato	lamiera d'acciaio, rossa acciaio inox zincato	lamiera d'acciaio, nero acciaio inox zincato
Kap/romp: Klep: Binnenemmer:	roestvrij staal roestvrij staal verzinkt	plaatstaal, zilver roestvrij staal verzinkt	plaatstaal, rood roestvrij staal verzinkt	plaatstaal, zwart roestvrij staal verzinkt

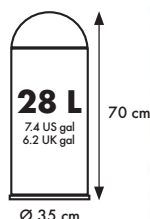

GB

Spacious waste box

- Stainless steel or coated sheet steel housing and hood
- Stainless steel flap • Robust pedal mechanism with wide metal foot pedal • 2 carry handles • Wide plastic base ring ensures resistance to tilting, slippage and the resulting scratches • Galvanized inner bin with metal carry handle
- Rubber ring holds bin liner in position

F

Poubelle de grande contenance

- Corps et dessus en acier inoxydable ou en tôle d'acier traitée • Clapet en acier inoxydable • Mécanisme solide de la pédale métallique large • 2 anses • Socle large en caoutchouc pour éviter le basculement et le dérapage — et donc les rayures au sol • Seau intérieur galvanisé avec anse métallique • Anneau de serrage du sac-poubelle en caoutchouc

E

Contenedor de residuos de gran volumen

- Cuerpo y cúpula de acero fino o chapa de acero revestido
- Batiente de acero fino • Mecánica de pedal y fuerte con pedal de oro de metal ancho • 2 asas • Antivuelco, anti-deslizante y, con ello, antirayadas gracias al ancho anillo base de plástico • Cubo interior galvanizado, con asa de metal • Sujeción de la bolsa de basura mediante un anillo de goma

I

Pattumiera con grande capacità

- Corpo e coperchio in acciaio inox o lamiera d'acciaio rivestita • Apertura tipo in acciaio inox • Meccanismo di apertura robusto dotato di ampio pedale in metallo
- 2 impugnature • Sicura contro i ribaltamenti e gli slittamenti — e di conseguenza anche contro i graffi — grazie al largo anello della base realizzato in materiale plastico
- Secchio interno zincato e dotato di robusto manico in metallo • Anello ferma-sacchetto in gomma

NL

Grote afvalbox

- Romp en kap van roestvrij edelstaal of gecoat plaatstaal
- Klep van roestvrij staal • Robuust pedaalmechanisme met brede metalen voetpedaal • 2 draaggrepen • Brede kunststof bodemring voor beveiliging tegen kantelen, wegglijden en dus krassen • Verzinkte binnenemmer met metalen draaggreep • Vuilniszakhouder met rubber ring

BigBin Cap XL

GB

Spacious waste box

- Round housing made from stainless steel or coated sheet steel
- Removable lid of high-grade plastic with large opening
- Lid and housing close flush
- Top quality plastic lid with large opening
- Plastic base ring prevents bin from tipping and sliding
- Capacity: 46 l
- Red plastic bin liner clamp

Die praktische Großraum-Abfallbox mit großer Einwurfföffnung.

- Rundes Gehäuse aus Edelstahl oder korrosionsfest beschichtetem Stahlblech
- Abnehmbarer Deckel aus hochwertigem Kunststoff mit großer Einwurfföffnung
- Deckel und Gehäuse schließen bündig
- Kipp- und rutschsicher durch Kunststoff-Bodenring
- Fassungsvermögen: 46 l
- Roter Müllbeutel-Klemmung aus Kunststoff



F

Poubelle de grande contenance

- Corps rond en acier inoxydable ou en tôle d'acier traitée
- Couvreclie amovible en plastique de grande qualité, à ouverture large
- Le couvercle et le corps ferment bord à bord
- Couvreclie en plastique de qualité, à large ouverture
- Stable et antidérapant grâce à l'anneau plastique d'appui au sol
- Contenance : 46 l
- Anneau de serrage en plastique rouge fixant le sac poubelle



E

Contenedor de residuos de gran volumen

- Cuerpo redondo de acero fino o chapa de acero revestido
- Tapa extraíble de plástico de gran calidad con amplio orificio de entrada
- Tapa y carcasa cierran a ras
- Tapa de plástico de gran calidad con gran abertura
- Antivuelco y antideslizante gracias al anillo base de plástico
- Volumen: 46 l
- Aro de fijación para bolsa de basura rojo, de plástico



I

Pattumiera con grande capacità

- Corpo rotondo in acciaio inox o lamiera d'acciaio rivestita
- Coperchio rimovibile di materiale plastico di alta qualità con ampia apertura
- Il coperchio chiude a filo con il corpo
- Coperchio di materiale plastico di alta qualità con ampia apertura
- Sicuro contro i ribaltamenti e gli slittamenti grazie al anello della base
- Capacità: 46 l
- Anello in materiale plastico per il fissaggio del sacchetto, colore rosso



0845-510

4007126 002983

0845-590

4007126 002990

0845-520

4007126 003034

0845-550

4007126 003041

0845-540

4007126 003058

Gehäuse: Deckel/Boden:	Edelstahl Kunststoff, schwarz	Stahlblech, weiß Kunststoff, schwarz	Stahlblech, silber Kunststoff, schwarz	Stahlblech, rot Kunststoff, schwarz	Stahlblech, schwarz Kunststoff, schwarz
Housing: Lid/base:	stainless steel plastic, black	sheet steel, white plastic, black	sheet steel, silver plastic, black	sheet steel, red plastic, black	sheet steel, black plastic, black
Corps: Couvercle/fond:	acier inoxydable plastique, noir	tôle d'acier, blanc plastique, noir	tôle d'acier, argent plastique, noir	tôle d'acier, rouge plastique, noir	tôle d'acier, noir plastique, noir
Cuerpo: Tapa/base:	acero fino plástico, negro	chapa de acero, blanco plástico, negro	chapa de acero, plateado plástico, negro	chapa de acero, rojo plástico, negro	chapa de acero, negro plástico, negro
Corpo: Coperchio/base:	acciaio inox materiale plastico nero	lamiera d'acciaio bianca materiale plastico nero	lamiera d'acciaio argentata materiale plastico nero	lamiera d'acciaio rossa materiale plastico nero	lamiera d'acciaio nero materiale plastico nero
Romp: Deksel/bodem:	roestvrij staal kunststof, zwart	plaatstaal, wit kunststof, zwart	plaatstaal, zilver kunststof, zwart	plaatstaal, rood kunststof, zwart	plaatstaal, zwart kunststof, zwart

NL

Grote afvalbox

- Ronde romp van roestvrij staal of gecoat plaatstaal
- Afneembaar deksel van hoogwaardige kunststof met grote inwerpopening
- Deksel en romp sluiten vlak af
- Deksel van hoogwaardig kunststof met grote inwerpopening
- Beveiligd tegen kantelen en wegglijden door kunststof bodemring
- Inhoud: 46 l
- Rode vuilniszak-klemming van kunststof

BigBin Touch XL

Die praktische **Großraum-Abfall-box** mit One-Touch-Deckelöffnung.



- Rundes Gehäuse aus Edelstahl oder korrosionsfest beschichtetem Stahlblech • Deckel aus hochwertigem Kunststoff mit One-Touch-Deckelöffnung: öffnet durch leichtes Berühren
- Kipp- und rutschsicher durch Kunststoff-Bodenring • Fassungsvermögen: 46 l • Roter Müllbeutel-Klemmung aus Kunststoff



GB

Spacious waste box

- Round housing made from stainless steel or coated sheet steel • Top quality plastic lid with One Touch lid opening system: opens with a light touch • Plastic base ring prevents bin from tipping and sliding • Capacity: 46 l
- Red plastic bin liner clamp

F

Poubelle de grande contenance

- Corps rond en acier inoxydable ou en tôle d'acier traitée
- Couverture en plastique de qualité, ouverture du couvercle par fonction One Touch : il suffit de toucher légèrement le couvercle pour l'ouvrir • Stable et antidérapant grâce à l'anneau plastique d'appui au sol • Contenance : 46 l
- Anneau de serrage en plastique rouge fixant le sac poubelle

E

Contenedor de residuos de gran volumen

- Cuerpo redondo de acero fino o chapa de acero revestido
- Tapa de plástico de gran calidad con sistema de apertura one-touch: abre al rozarla suavemente • Antivuelco y antideslizante gracias al anillo base de plástico • Volumen: 46 l
- Aro de fijación para bolsa de basura rojo, de plástico

I

Pattumiera con grande capacità

- Corpo rotondo in acciaio inox o lamiera d'acciaio rivestita
- Coperchio in materiale plastico di alta qualità con apertura del coperchio one touch: si apre appena si tocca • Sicuro contro i ribaltamenti e gli slittamenti grazie al anello della base • Capacità: 46 l • Anello in materiale plastico per il fissaggio del sacchetto, colore rosso

NL

Grote afvalbox

- Ronde romp van roestvrij staal of gecoat plaatstaal
- Deksel van hoogwaardig kunststof met One-Touch-deksel-opening: opent door licht aanraken • Rode vuilniszak-klemring van kunststof • Beveiligd tegen kantelen en wegglijden door kunststof bodemring • Inhoud: 46 l
- Rode vuilniszak-klemring van kunststof

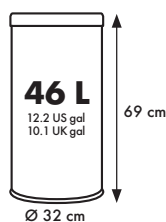

0845-110

4007126 084576



0845-130

4007126 084606



0845-120

4007126 084590



0845-150

4007126 084620



0845-140

4007126 084613

Gehäuse: Deckel/Boden:	Edelstahl Kunststoff, schwarz	Stahlblech, weiß Kunststoff, schwarz	Stahlblech, silber Kunststoff, schwarz	Stahlblech, rot Kunststoff, schwarz	Stahlblech, schwarz Kunststoff, schwarz
Housing: Lid/base:	stainless steel plastic, black	sheet steel, white plastic, black	sheet steel, silver plastic, black	sheet steel, red plastic, black	sheet steel, black plastic, black
Corps : Couvercle/fond :	acier inoxydable plastique, noir	tôle d'acier, blanc plastique, noir	tôle d'acier, argent plastique, noir	tôle d'acier, rouge plastique, noir	tôle d'acier, noir plastique, noir
Cuerpo: Tapa/base:	acero fino plástico, negro	chapa de acero, blanco plástico, negro	chapa de acero, plateado plástico, negro	chapa de acero, rojo plástico, negro	chapa de acero, negro plástico, negro
Corpo: Coperchio/base:	acciaio inox materiale plastico nero	lamiera d'acciaio bianca materiale plastico nero	lamiera d'acciaio argentata materiale plastico nero	lamiera d'acciaio rossa materiale plastico nero	lamiera d'acciaio nero materiale plastico nero
Romp: Deksel/bodem:	roestvrij staal kunststof, zwart	plaatstaal, wit kunststof, zwart	plaatstaal, zilver kunststof, zwart	plaatstaal, rood kunststof, zwart	plaatstaal, zwart kunststof, zwart

BigBin Swing XL

GB

Spacious waste box

- Round housing made from stainless steel or coated sheet steel
- Top quality plastic lid with self-closing swing lid
- Plastic base ring prevents bin from tipping and sliding
- Capacity: 46 l
- Red plastic bin liner clamp

Die praktische **Großraum-Abfallbox** mit selbstschließendem Schwingdeckel.

- Rundes Gehäuse aus Edelstahl oder korrosionsfest beschichtetem Stahlblech
- Deckel aus hochwertigem Kunststoff mit selbstschließendem Schwingdeckel
- Kipp- und rutschsicher durch Kunststoff-Bodenring
- Fassungsvermögen: 46 l
- Roter Müllbeutel-Klemmring aus Kunststoff



F

Poubelle de grande contenance

- Corps rond en acier inoxydable ou en tôle d'acier traitée
- Couverture en plastique de qualité, à fermeture automatique par basculement
- Stable et antidérapant grâce à l'anneau plastique d'appui au sol
- Contenance : 46 l
- Anneau de serrage en plastique rouge fixant le sac poubelle



E

Contenedor de residuos de gran volumen

- Cuerpo redondo de acero fino o chapa de acero revestido
- Tapa oscilante de plástico de gran calidad con sistema autocerrable
- Antivuelco y antideslizante gracias al anillo base de plástico
- Volumen: 46 l
- Aro de fijación para bolsa de basura rojo, de plástico



I

Pattumiera con grande capacità

- Corpo rotondo in acciaio inox o lamiera d'acciaio rivestita
- Coperchio di materiale plastico di alta qualità con coperchio basculante autochudente
- Sicuro contro i ribaltamenti e gli slittamenti grazie al anello della base
- Capacità: 46 l
- Anello in materiale plastico per il fissaggio del sacchetto, colore rosso

NL

Grote afvalbox

- Ronde romp van roestvrij staal of gecoat plaatstaal
- Deksel van hoogwaardig kunststof met zelfsluitend swingdeksel
- Beveiligd tegen kantelen en wegglijden door kunststof bodemring
- Inhoud: 46 l
- Rode vuilniszak-klemring van kunststof



0845-110

4007126 084576



0845-130

4007126 084606



0845-120

4007126 084590



0845-050

4007126 084682



0845-140

4007126 084613

Gehäuse: Deckel/Boden:	Edelstahl Kunststoff, schwarz	Stahlblech, weiß Kunststoff, schwarz	Stahlblech, silber Kunststoff, schwarz	Stahlblech, rot Kunststoff, schwarz	Stahlblech, schwarz Kunststoff, schwarz
Housing: Lid/base:	stainless steel plastic, black	sheet steel, white plastic, black	sheet steel, silver plastic, black	sheet steel, red plastic, black	sheet steel, black plastic, black
Corps: Couvercle/fond:	acier inoxydable plastique, noir	tôle d'acier, blanc plastique, noir	tôle d'acier, argent plastique, noir	tôle d'acier, rouge plastique, noir	tôle d'acier, noir plastique, noir
Cuerpo: Tapa/base:	acero fino plástico, negro	chapa de acero, blanco plástico, negro	chapa de acero, plateado plástico, negro	chapa de acero, rojo plástico, negro	chapa de acero, negro plástico, negro
Corpo: Coperchio/base:	acciaio inox materiale plastico nero	lamiera d'acciaio bianca materiale plastico nero	lamiera d'acciaio argentata materiale plastico nero	lamiera d'acciaio rossa materiale plastico nero	lamiera d'acciaio nero materiale plastico nero
Romp: Deksel/bodem:	roestvrij staal kunststof, zwart	plaatstaal, wit kunststof, zwart	plaatstaal, zilver kunststof, zwart	plaatstaal, rood kunststof, zwart	plaatstaal, zwart kunststof, zwart

Big-Box® Touch XL



0860-101

4007126 086037

0860-901

4007126 086099

Gehäuse: Deckel/Boden:	Edelstahl Kunststoff, schwarz	Stahlblech, weiß Kunststoff, schwarz
Housing: Lid/base:	stainless steel plastic, black	sheet steel, white plastic, black
Corps : Couvercle/fond :	acier inoxydable plastique, noir	tôle d'acier, blanc plastique, noir
Cuerpo: Tapa/base:	acero fino plástico, negro	chapa de acero, blanco plástico, negro
Corpo: Coperchio/base:	acciaio inox materiale plastico nero	lamiera d'acciaio bianca materiale plastico nero
Romp: Deksel/bodem:	roestvrij staal kunststof, zwart	plaatstaal, wit kunststof, zwart



0860-601

4007126 086068

0860-701

4007126 086075

Gehäuse: Deckel/Boden:	Stahlblech, silber Kunststoff, schwarz	Stahlblech, schwarz Kunststoff, schwarz
Housing: Lid/base:	sheet steel, silver plastic, black	sheet steel, black plastic, black
Corps : Couvercle/fond :	tôle d'acier, argent plastique, noir	tôle d'acier, noir plastique, noir
Cuerpo: Tapa/base:	chapa de acero, plateado plástico, negro	chapa de acero, negro plástico, negro
Corpo: Coperchio/base:	lamiera d'acciaio argentata materiale plastico nero	lamiera d'acciaio nero materiale plastico nero
Romp: Deksel/bodem:	plaatstaal, zilver kunststof, zwart	plaatstaal, zwart kunststof, zwart

Die Großraum-Abfallbox mit One-Touch-Deckelöffnung.

• Rechteck-Gehäuse aus Edelstahl oder korrosionsfest beschichtetem Stahlblech • Deckel und Boden aus hochfestem Kunststoff • One-Touch-Deckelöffnung: Deckel öffnet sich durch einmaliges Drücken • 4 Anti-Rutsch-Füße • Fassungsvermögen: 52 l • Mit patentiertem Müllbeutel-Klemmrahmen • Flach verpackt, aber schnell zusammengebaut

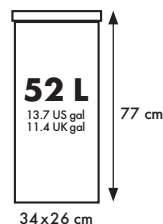

Zubehör - Accessories - Accessoires - Accesorios Accessori - Accessoires

- D** 4 aufsteckbare Rollen (schwarz) Hailo-fix®
- GB** 4 attachable Hailo-fix® castors (black)
- F** 4 roulettes emboîtables (noir) Hailo-fix®
- E** 4 ruedas encajables (negras) Hailo-fix®
- I** 4 ruote ad incastro (nere) Hailo-fix®
- NL** 4 opsteekbare wielen (zwart) Hailo-fix®



1580-001

4007126 158000

- D** Bodenbefestigungs-Set Hailo-fix®
- GB** Hailo-fix® base anchor set
- F** Set de fixation au sol Hailo-fix®
- E** Juego de fijación al suelo Hailo-fix®
- I** Kit per fissaggio al pavimento Hailo-fix®
- NL** Vloerbevestigings-set Hailo-fix®

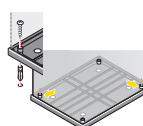

2020-589

4007126 202055

GB

Spacious waste box

• Rectangular housing made from stainless steel or coated sheet steel • Lid and base made from high-strength plastic • One Touch lid opening system: touch the lid once to open • 4 non-slip feet • Capacity: 52 l • Patented frame clamps bin liner into place • Flat packed, but quickly assembled

F

Poubelle de grande contenance

• Corps rectangulaire en acier inoxydable ou en tôle d'acier traitée • Couvercle et fond en plastique de grande résistance • Ouvre-couvercle One-Touch: le couvercle s'ouvre d'une seule pression • 4 pieds antidérapants • Contenance: 52 l • Avec cadre breveté, pour le serrage du sac poubelle • Emballage à plat, assemblage rapide

E

Contenedor de residuos de gran volumen

• Cuerpo rectangular de acero fino o chapa de acero revestido • Tapa y base de plástico muy resistente • Apertura de la tapa One-Touch: la tapa se abre con una sola presión • 4 pies antideslizantes • Volumen: 52 l • Con bastidor de fijación de la bolsa de basura patentado • Embalaje plano pero se monta rápidamente

I

Pattumiera con grande capacità

• Corpo rettangolare in acciaio inox o lamiera d'acciaio rivestita • Coperchio e base in durissimo materiale plastico • Apertura del coperchio „one touch“: il coperchio si apre premendo una sola volta • 4 piedini antiscivolo • Capacità: 52 l • Con telaio di fissaggio del sacchetto brevettato • Imballato in confezione sottile, si monta velocemente

NL

Grote afvalbox

• Rechthoekige romp van roestvrij staal of gecoat plaatstaal • Deksel en bodem van stevig kunststof • One-Touch-dekselopening: deksel wordt geopend door één keer drukken • 4 anti-slip-voeten • Inhoud: 52 l • Met gepatenteerd vuilniszak-klemframe • Vlak verpakt, maar snel in elkaar gezet

Big-Box® Swing XL

GB

Spacious waste box

- Rectangular housing made from stainless steel or coated sheet steel • Lid and base made from high-strength plastic
- Two-part self-closing swing lid • 4 non-slip feet • Capacity: 52 l • Patented frame clamps bin liner into place • Flat packed, but quickly assembled

Die Großraum-Abfallbox mit selbstschließendem Schwingdeckel.

- Rechteck-Gehäuse aus Edelstahl oder korrosionsfest beschichtetem Stahlblech • Deckel und Boden aus hochfestem Kunststoff • Selbstschließender, zweigeteilter Schwingdeckel • 4 Anti-Rutsch-Füße • Fassungsvermögen: 52 l • Mit patentiertem Müllbeutel-Klemmrahmen • Flach verpackt, aber schnell zusammengebaut

F

Poubelle de grande contenance

- Corps rectangulaire en acier inoxydable ou en tôle d'acier traitée • Couvercle et fond en plastique de grande résistance
- Couvercle basculant en deux parties, à fermeture automatique • 4 pieds antidérapants • Contenance : 52 l
- Avec cadre breveté, pour le serrage du sac poubelle
- Emballage à plat, assemblage rapide



E

Contenedor de residuos de gran volumen

- Cuerpo rectangular de acero fino o chapa de acero revestido • Tapa y base de plástico muy resistente • Tapa oscilante dividida, autocerrante • 4 pies antideslizantes
- Volumen: 52 l • Con bastidor de fijación de la bolsa de basura patentado • Embalaje plano pero se monta rápidamente

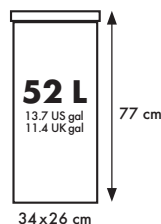

I

Pattumiera con grande capacità

- Corpo rettangolare in acciaio inox o lamiera d'acciaio rivestita • Coperchio e base in durissimo materiale plastico
- Coperchio basculante autochudente a due elementi
- 4 piedini antiscivolo • Capacità: 52 l • Con telaio di fissaggio del sacchetto brevettato • Imballato in confezione sottile, si monta velocemente

NL

Grote afvalbox

- Rechthoekige romp van roestvrij staal of gecoat plaatstaal • Deksel en bodem van stevig kunststof • Zelfsluitend, in tweeën gedeeld swingdeksel • 4 anti-slip-voeten • Inhoud: 52 l • Met gepatenteerd vuilniszak-klemframe • Vlak verpakt, maar snel in elkaar gezet

Zubehör - Accessories - Accessoires - Accesorios Accessori - Accessoires

- D** 4 aufsteckbare Rollen (schwarz) Hailo-fix®
- GB** 4 attachable Hailo-fix® castors (black)
- F** 4 roulettes emboîtées (noir) Hailo-fix®
- E** 4 ruedas encajables (negras) Hailo-fix®
- I** 4 ruote ad incastro (nere) Hailo-fix®
- NL** 4 opsteekbare wielen (zwart) Hailo-fix®



1580-001

4007126 158000

- D** Bodenbefestigungs-Set Hailo-fix®
- GB** Hailo-fix® base anchor set
- F** Set de fixation au sol Hailo-fix®
- E** Juego de fijación al suelo Hailo-fix®
- I** Kit per fissaggio al pavimento Hailo-fix®
- NL** Vierbevestigings-set Hailo-fix®

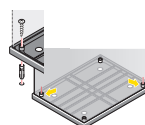

2020-589

4007126 202055



0860-211

4007126 001535

0860-231

4007126 001559

Gehäuse:	Edelstahl	Stahlblech, weiß
Deckel/Boden:	Kunststoff, schwarz	Kunststoff, schwarz
Housing:	stainless steel	sheet steel, white
Lid/base:	plastic, black	plastic, black
Corps :	acier inoxydable	tôle d'acier, blanc
Couvercle/fond :	plastique, noir	plastique, noir
Cuerpo:	acero fino	chapa de acero, blanco
Tapa/base:	plástico, negro	plástico, negro
Corpo:	acciaio inox	lamiera d'acciaio bianca
Coperchio/base:	materiale plastico nero	materiale plastico nero
Romp:	roestvrij staal	plaatstaal, wit
Deksel/bodem:	kunststof, zwart	kunststof, zwart



0860-221

4007126 001542

0860-241

4007126 001566

Gehäuse:	Stahlblech, silber	Stahlblech, schwarz
Deckel/Boden:	Kunststoff, schwarz	Kunststoff, schwarz
Housing:	sheet steel, silver	sheet steel, black
Lid/base:	plastic, black	plastic, black
Corps :	tôle d'acier, argent	tôle d'acier, noir
Couvercle/fond :	plastique, noir	plastique, noir
Cuerpo:	chapa de acero, plateado	chapa de acero, negro
Tapa/base:	plástico, negro	plástico, negro
Corpo:	lamiera d'acciaio argentata	lamiera d'acciaio nero
Coperchio/base:	materiale plastico nero	materiale plastico nero
Romp:	plaatstaal, zilver	plaatstaal, zwart
Deksel/bodem:	kunststof, zwart	kunststof, zwart

Big-Box® Swing L



0840-111

4007126 001498



0840-131

4007126 001511

Gehäuse: Deckel/Boden:	Edelstahl Kunststoff, schwarz	Stahlblech, weiß Kunststoff, schwarz
Housing: Lid/base:	stainless steel plastic, black	sheet steel, white plastic, black
Corps: Couvercle/fond:	acier inoxydable plastique, noir	tôle d'acier, blanc plastique, noir
Cuerpo: Tapa/base:	acero fino plástico, negro	chapa de acero, blanco plástico, negro
Corpo: Coperchio/base:	acciaio inox materiale plastico nero	lamiera d'acciaio bianca materiale plastico nero
Ramp: Deksel/bodem:	roestvrij staal kunststof, zwart	plaatstaal, wit kunststof, zwart



0840-121

4007126 001504



0840-141

4007126 001528

Gehäuse: Deckel/Boden:	Stahlblech, silber Kunststoff, schwarz	Stahlblech, schwarz Kunststoff, schwarz
Housing: Lid/base:	sheet steel, silver plastic, black	sheet steel, black plastic, black
Corps: Couvercle/fond:	tôle d'acier, argent plastique, noir	tôle d'acier, noir plastique, noir
Cuerpo: Tapa/base:	chapa de acero, plateado plástico, negro	chapa de acero, negro plástico, negro
Corpo: Coperchio/base:	lamiera d'acciaio argentata materiale plastico nero	lamiera d'acciaio nero materiale plastico nero
Ramp: Deksel/bodem:	plaatstaal, zilver kunststof, zwart	plaatstaal, zwart kunststof, zwart

Die Großraum-Abfallbox mit selbstschließendem Schwingdeckel.

- Rechteck-Gehäuse aus Edelstahl oder korrosionsfest beschichtetem Stahlblech • Deckel und Boden aus hochfestem Kunststoff • Selbstschließender, zweigeteilter Schwingdeckel
- 4 Anti-Rutsch-FüÙe • Fassungsvermögen: 35 l • Mit patentiertem Müllbeutel-Klemmrahmen • Flach verpackt, aber schnell zusammengebaut

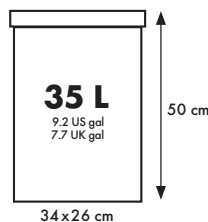

GB

Spacious waste box

- Rectangular housing made from stainless steel or coated sheet steel • Lid and base made from high-strength plastic
- Surround with extra-large opening • 4 non-slip feet
- Capacity: 35 l • Patented frame clamps bin liner into place • Flat packed, but quickly assembled

F

Poubelle de grande contenance

- Corps rectangulaire en acier inoxydable ou en tôle d'acier traitée • Couvercle et fond en plastique de grande résistance • Couvercle à ouverture ronde • Automatisation de fermeture: couvercle pivotant à fermeture automatique
- Verrouillage du couvercle pivotant pour une ouverture totale • Contenance: 35 l • Emballage à plat, assemblage rapide

E

Contenedor de residuos de gran volumen

- Cuerpo rectangular de acero fino o chapa de acero revestido • Tapa y base de plástico muy resistente • Tapa con concavidad de entrada bonita y redonda • Cierre automático: tapa oscilante autocerrable • Enganchado de la tapa para su apertura completa • Volumen: 35 l • Embalaje plano pero se monta rápidamente

I

Pattumiera con grande capacità

- Corpo rettangolare in acciaio inox o lamiera d'acciaio rivestita • Coperchio e base in durissimo materiale plastico • Coperchio con elegante apertura ad oblò
- Sistema di chiusura automatica: il coperchio basculante si chiude automaticamente • Il bloccaggio del coperchio consente la completa apertura del coperchio basculante
- Capacità: 35 l • Imballato in confezione sottile, si monta velocemente

NL

Grote afvalbox

- Rechthoekige romp van roestvrij staal of gecoat plaatstaal • Deksel en bodem van stevig kunststof • Deksel met prachtig gevormde, ronde inwerpopening • Automatische sluiting: zelfsluitende swingdeksel • Dekselvergrendeling voor compleet openen van de swingdeksel • Inhoud: 35 l • Vlak verpakt, maar snel in elkaar gezet

Zubehör - Accessories - Accessoires - Accesorios Accessori - Accessoirs

- D** 4 aufsteckbare Rollen (schwarz) Hailo-fix®
- GB** 4 attachable Hailo-fix® castors (black)
- F** 4 roulettes emboîtables (noir) Hailo-fix®
- E** 4 ruedas encajables (negras) Hailo-fix®
- I** 4 ruote ad incastro (nere) Hailo-fix®
- NL** 4 opsteekbare wielen (zwart) Hailo-fix®



1580-001

4007126 158000

- D** Bodenbefestigungs-Set Hailo-fix®
- GB** Hailo-fix® base anchor set
- F** Set de fixation au sol Hailo-fix®
- E** Juego de fijación al suelo Hailo-fix®
- I** Kit per fissaggio al pavimento Hailo-fix®
- NL** Vloerbevestigings-set Hailo-fix®

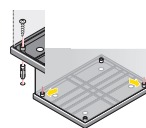

2020-589

4007126 202055

Müllbeutel · Bin liners · Sacs poubelles · Bolsas de basura · Sacchetti · Vuilniszakken



Müllbeutel 5 l, weiß

Reißfest, flüssigkeitsdicht

- GB** Bin liners 5 l, white, tear-resistant, non-leak
- F** Sacs poubelles 5 l, blanc, indéchirable, étanche aux liquides
- E** Bolsas de basura de 5 l, blanca, resistente al desgarro, estanca a los líquidos
- I** Sacchetti da 5 l, bianchi, antistrappo, a tenuta liquidi
- NL** Vuilniszakken 5 l, wit, scheurvrij, vloeistofdicht



40 x 5 l
0005-001
4007126 000446



Müllbeutel 20/30/60 l, schwarz

Mit Zugband, reißfest, flüssigkeitsdicht

- GB** Bin liners 20/30/60 l, black, with drawstring, tear-resistant, non-leak
- F** Sacs poubelles 20/30/60 l, noir, avec lien coulissant, indéchirable, étanche aux liquides
- E** Bolsas de basura 20/30/60 l, negra, con cinta de cierre, resistente al desgarro, estanca a los líquidos
- I** Sacchetti da 20/30/60 l, neri, con chiusura a cordoncino, antistrappo, a tenuta liquidi
- NL** Vuilniszakken 20/30/60 l, zwart, met trekband, scheurvrij, vloeistofdicht



25 x 20 l
0020-001
4007126 000453



20 x 30 l
0030-001
4007126 000460



10 x 60 l
0060-001
4007126 000477

<p>Hailo design S _____</p> <p>T2 S _____</p> <p>T1 S _____</p> <p>Sienna swing S _____</p>	 	<p>TOPdesign M _____</p> <p>T2 M _____</p> <p>T1 M _____</p> <p>Compact-Box M _____</p> <p>Öko trio Plus L _____</p> <p>Öko duo Plus L/duo Plus M _____</p>	 	<p>TOPdesign L _____</p> <p>T2 L _____</p> <p>T1 L _____</p> <p>Multi-Box duo L _____</p> <p>KickMaxx® L _____</p>	 	<p>KickVisier® XL _____</p> <p>KickMaxx® XL _____</p> <p>BigBin Cap/Touch/Swing XL _____</p> <p>Big-Box® Touch XL _____</p> <p>Big-Box® Swing XL/L _____</p>	
---	--------------	---	------------------	--	------------------	--	------------------

- D** Die Zuordnung der passenden Müllbeutel finden Sie auch auf den Produktseiten.
- GB** The various sizes of bin liners are shown on the product pages.
- F** Vous trouverez dans nos pages produits les types de sacs poubelle adaptés.

- E** La designación de la bolsa de basura adecuada se encuentra también en las páginas de productos.
- I** Per trovare il sacchetto idoneo consultare le pagine del prodotto.
- NL** De toewijzing van de passende vuilniszakken vindt u ook op de productpagina's.





HAILO KONSUMGÜTER
Steigergeräte für Haus und Garten,
Abfallsammler für Küche und Bad.

**HAILO CONSUMER
GOODS**

Ladders and steps for the house and garden,
waste bins for kitchens and bathrooms.

**HAILO BIENS DE
CONSOMMATION**

Matériels d'accès en hauteur pour la
maison et le jardin, poubelles de cuisine
et de salle de bains.



HAILO EINBAUTECHNIK
Abfalltrenn- und Ordnungssysteme
für die Küchenmöbelindustrie.

**HAILO INSTALLATION
TECHNOLOGY**

Waste separation and organisation systems
for the kitchen furniture industry.

**HAILO TECHNIQUES
D'INTÉGRATION**

Systèmes de poubelle à tri sélectif et
systèmes de rangement pour l'industrie
des meubles de cuisine.



HAILO COMMERCIAL
Abfallsammler, Wertstoffbehälter und
Leitern für Industrie und Gewerbe.

HAILO COMMERCIAL

Waste bins, valuable substances containers
and ladders for industry and commerce.

HAILO COMMERCIAL

Poubelles, conteneurs à recyclables et
échelles pour l'industrie et l'artisanat.



HAILO PROFESSIONAL
Leiternsysteme und Steigtechnik für
Gebäude und Zugänge aller Art.

HAILO PROFESSIONAL

Ladder systems and access technology for
buildings and entries of all kinds.

HAILO PROFESSIONAL

Systèmes d'échelles et techniques d'accès
en hauteur pour bâtiments et accès de
toutes sortes.



Hailo-Werk · Daimlerstraße 8 · 35708 Haiger · Germany

Fon +49 (0) 2773 / 82-0 · Fax +49 (0) 2773 / 82 12 39 · E-Mail: info@hailo.de · www.hailo-home.de

1993054 - 02/17 bn
Technische Änderungen, Maß, Farb- und Dekor-Abweichungen vorbehalten · Technical modifications and changes in dimensions, litre capacity, colour and pattern reserved · Sous réserve de modifications techniques et d'écart (dimensions, contenance, coloris, décor)
Salvo modificaciones técnicas y diferencias de medidas, capacidad, color y decoración · Ci riserviamo il diritto di apportare modifiche tecniche, delle misure, della capacità, dei colori e della decorazione · Technische wijzigingen en afwijkingen in maatvoering, literaanduiding, kleur en decoratie vorbehalten